

Industrie-Sectionaltore Baureihe 40



Hörmann Niederlassungen und Vertretungen

Hörmann KG Verkaufsgesellschaft

Upheider Weg 94-98, D-33803 Steinhagen
Postfach 12 61, D-33792 Steinhagen
Telefon +49 5204 915-0, Telefax +49 5204 915-277
Internet: www.hoermann.de, www.hoermann.com

Verkaufsniederlassungen in Deutschland

Hörmann NL Berlin
Industriestraße 12-14
15366 Dahlwitz-Hoppegarten
Tel. 03342 3896-0
Fax 03342 3896-11

Hörmann NL Hamburg
Süderstraße 2
24568 Kaltenkirchen
Tel. 04191 8087-0
Fax 04191 8087-10

Hörmann NL München
Lise-Meitner-Straße 10
85662 Hohenbrunn
Tel. 08102 785-0
Fax 08102 785-200

Hörmann NL Bremen
Mittelwending 25
28844 Weyhe
Tel. 04203 8166-3
Fax 04203 8166-65

Hörmann NL Hannover
Industriestraße 4
30916 Isernhagen
Tel. 0511 97253-0
Fax 0511 773390

Hörmann NL Nürnberg
Am Pestalozziring 11
91058 Erlangen
Tel. 09131 6068-0
Fax 09131 601248

Hörmann NL Erfurt
Wandersleber Straße 17
99192 Apfelstädt
Tel. 036202 24-0
Fax 036202 24-119

Hörmann NL Herne
Schloßstraße 30
44653 Herne-Wanne-Eickel
Tel. 02325 9289-0
Fax 02325 9289-10

Hörmann NL Steinhagen
An der Jüpke 5
33803 Steinhagen
Tel. 05204 1005-0
Fax 05204 7500

Hörmann NL Frankfurt
Hanauer Landstraße 88
63538 Großkrotzenburg
Tel. 06186 2007-0
Fax 06186 2007-50

Hörmann NL Köln/Bonn
Robert-Bosch-Straße 6 a
53919 Weilerswist
Tel. 02254 609-0
Fax 02254 609-25

Hörmann NL Stuttgart
Industriestraße 18
71272 Renningen
Tel. 07159 1635-0
Fax 07159 1635-10

Hörmann NL Freisen
Bahnhofstraße 43
66629 Freisen
Tel. 06855 993-0
Fax 06855 9044

Hörmann NL Leipzig
Gewerbeallee 17
04821 Brandis
Tel. 034292 61-600
Fax 034292 61-829

Internationale Verkaufsgesellschaften

A Hörmann Austria Ges. mbH
A-5310 Mondsee
info@hoermann.at

H Hörmann Hungária Kft.
H-2310
Szigetszentmiklós
info@hoermann.hu

RUS Hörmann Russia OOO
RUS-196626
Sankt Petersburg
info@hoermann.com.ru

B Hörmann Belgium NV/SA
B-3700 Tongeren
info@hoermann.be

HK Hörmann (Hong Kong) Ltd.
North Point,
Hong Kong
info@hoermann.com.hk

S Hörmann Svenska AB
S-70369 Örebro
info@hoermann.se

BG Hörmann Bulgaria EOOD
BG-1510 Sofia
info.sof@hoermann.bg

HR Hörmann Hrvatska d.o.o.
HR-10000 Zagreb
hrvoje.kireta@hoermann.hr

SK Hörmann Slovenska republika s.r.o.
SK-821 04 Bratislava
info.bts@hoermann.com

BR Hörmann Brasil Portas Ltda
BR - Sao Paulo SP
CEP 04547-004
info.sao@hoermann.com

I Hörmann Italia S.r.l.
I-38015 Lavis (Trento)
info@hoermann.it

SRB Hörmann Serbia d.o.o.
Beograd - Surcin
SRB 11271
b.simovic@hoermann.rs

CH Hörmann Schweiz AG
CH-4702 Oensingen
info@hoermann.ch

IND Hörmann India Pvt. Ltd.
Andheri (W)
IN-Mumbai 400 053
info@hoermann.in

TR Hörmann Yapi Elemanlari Tic Ltd. Sti.
A34788 Tasdelen-
Ümraniye,
TR-Istanbul
info.ist@hoermann.com

CN Hörmann Beijing Door Production Co. Ltd.
100176 Beijing, P.R.
China
info@hoermann.cn

KZ Hörmann Kazakhstan
KZ-05000 4 Almaty
info@hoermann.kz

UA Hörmann Ukraine TOV
UA-04176 Kiev
info@hoermann.com.ua

CZ Hörmann Česká republika s.r.o.
CZ-252 68
info@hoermann.cz

LT Hörmann Lietuva UAB
LT-02244, Vilnius
info@hoermann.lt

UAE Hörmann Middle East FZE
UAE-Dubai
info.dxb@hoermann.com

DK Hörmann Danmark AS
DK-8920 Randers
info@hoermann.dk

MA Hörmann Maroc SARL
MA-Sidi Maârouf-
Casablanca
n.khales.cas@hoermann.ma

USA Hörmann LLC
USA-60538
Montgomery, Illinois
info@hoermann.us

E Hörmann España, S.A.
E-08228 Terrassa
info@hoermann.es

N Hörmann A/S Norge
N-4640 Søgne
info@hoermann.no

USA Hörmann Flexon LLC
USA-15056 Leetsdale,
PA
sales@hoermann-flexon.com

EST Hörmann Eesti Oü
EST-76505 Saue
info.ee@hoermann.com

NL Hörmann Nederland BV
NL-3771 MB Barneveld
info@hoermann.nl

VN Hörmann Vietnam, Repräsentanz der Hörmann KG VKG
Ha Noi, Vietnam
tung.han@hoermann.vn

F Hörmann France SAS
F-95500 Gonesse
info@hoermann.fr

P Hörmann Portugal, Lda.
P-2710 - 297 Sintra
info@hoermann.pt

GB Hörmann UK Ltd.
GB-Leicestershire
LE67 4JW
info@hoermann.co.uk

PL Hörmann Polska sp.z.o.o.
PL-62-052 Komorniki
info@hoermann.pl

GR Hörmann Hellas Ltd.
GR-19400 Koropi
info@hoermann.gr

RO Hörmann Romania S.R.L.
RO-77042 Chiajna, Ilfov
info@hoermann.ro

Details zu unseren Landesgesellschaften und den zugehörigen Niederlassungen finden Sie unter www.hoermann.com

Zahlungsbedingungen für Deutschland

- Preise in € zuzüglich Porto und Verpackung.
- Frachtfreie Artikel sind separat gekennzeichnet.
- Die gesetzlich festgelegte Mehrwertsteuer wird hinzugerechnet.
- Rücknahme und Umtausch gelieferter Ware ist ausgeschlossen.
- Es gelten die Lieferungs- und Montagebedingungen (Stand 1.6.2003)
- Mit Erscheinen dieser Preisliste ist die bisherige Ersatzteil-Preisliste für Industrie-Sectionaltore Baureihe 40 ungültig.
- **Urheberrechtlich geschützt! Vervielfältigungen, auch auszugsweise, bzw. Weiterleitung sind untersagt. Änderungen vorbehalten.**



Vertragspartner der Interseroh AG

Unsere Verpackungen werden erfasst, stofflich verwertet und somit dem Materialkreislauf zurückgeführt.
Damit erfüllen wir alle Anforderungen der Verpackungsverordnung.





Ausländische Vertretungen

AUS AZ BH BRN BY CY DOM DZ ET FN GE GR IL IND IRL IS L LV M MD OM
PE RA RC RCH ROU SLO SYR THA TN

Inhaltsverzeichnis

| Bezeichnung | Seite |
|-------------------------------------------------------------|-------|
| ■ Übersicht der gefertigten Tormodelle | 4 |
| ■ Übersicht STE 40 | 6 |
| ■ Übersicht TPU 40 | 7 |
| ■ Übersicht SPU 40 | 8 |
| ■ Übersicht APU 40 N / TAP 40 / APU 40 B | 9 |
| ■ Übersicht ALR 40 N / TAR 40 / ALR 40 B | 10 |
| ■ Übersicht ALS 40 | 11 |
| ■ Übersicht ASP 40, ASR 40 | 12 |
| ■ Übersicht DPU | 13 |
| ■ Übersicht Beschlagsarten | 14 |
| ■ Übersicht Beschlagsarten DPU | 15 |
| ■ Übersicht Beschlagsarten – Innenansicht | 16 |
| ■ Bestimmung von Torsionsfedern | 19 |
| ■ Verglasungsposition bei Torgliedhöhen 500, 625 und 750 mm | 20 |
| ■ Übersicht Typenschilder | 21 |
| ■ 1. Torglieder doppelwandig 42 mm | 23 |
| ■ 2. Torglieder doppelwandig 80 mm | 58 |
| ■ 3. Torglieder aus Alu-Profilen | 59 |
| ■ 4. Zubehör für Torglieder | 72 |
| ■ 5. Beschlagteile für Torglieder | 88 |
| ■ 6. Zargen | 102 |
| ■ 7. Torsionsfederwellen | 109 |
| ■ 8. Beschlagteile für Türen | 122 |
| ■ 9. Allgemeines Zubehör | 134 |
| ■ Lieferungs- und Montagebedingungen (Stand 1.6.2003) | 151 |



Verwendete Symbole

| Symbol | Beschreibung |
|-------------------------------------------------------------------------------------|-----------------------------------------------------------------------------------------------------------------------------------------|
|  | Preis auf Anfrage |
|  | Längere Lieferzeiten beachten |
|  | Die mit einem Punkt versehenen Preise kennzeichnen Artikel, die werkseitig bevorratet werden bzw. ab Werk sofort lieferbar sind. |
|  | Artikel wurde ersetzt |

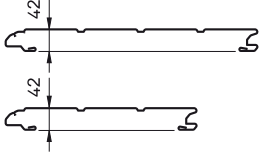
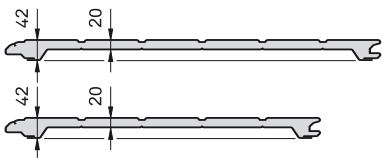
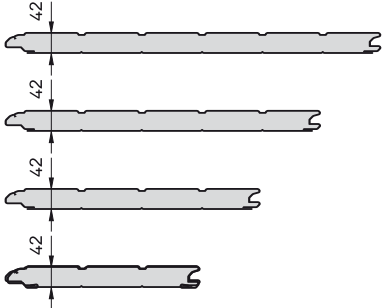
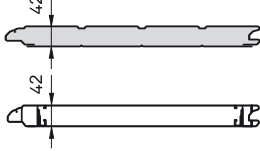
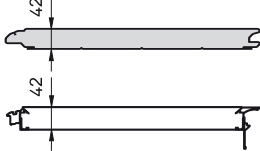
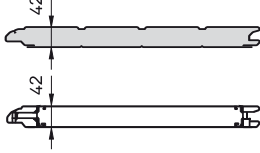
Übersicht der gefertigten Tormodelle

| Tortyp | Sinnbilder | Erkennungsmerkmale | Fertigungszeitraum |
|------------------------------------------------------|-------------------------------------------------------------------------------------|----------------------------------------------------------------------------------------------------------------------------------------------------------------------------------------------------------------------------------------------------------------------------------------------------------------------------------------------------------------------------|--------------------------|
| HÖRMANN Sectional-Tore STE 40 | | | |
| STE 40 |  | Einwandig, Stucco-dessiniert, kunststoffgrundbeschichtet Torglieder nicht mehr lieferbar, dafür Torglieder SPU 40 einsetzen | 09.07.01 – 29.02.08 |
| HÖRMANN Sectional-Tore TPU 40 | | | |
| TPU 40 |  | Doppelwandig 42 / 20 mm, Polyurethan ausgeschäumt, Stucco-dessiniert, kunststoffgrundbeschichtet Torglieder nicht mehr lieferbar, dafür Torglieder SPU 40 einsetzen | 09.07.01 – 23.02.06 |
| HÖRMANN Sectional-Tore SPU 40 | | | |
| SPU 40 |  | Doppelwandig 42 mm, Polyurethan ausgeschäumt, Stucco-dessiniert, kunststoffgrundbeschichtet Doppelwandig 42 mm, Polyurethan ausgeschäumt, Micrograin, kunststoffgrundbeschichtet | 09.07.01 – 01.02.09 – |
| HÖRMANN Sectional-Tore APU 40, ASP 40, TAP 40 | | | |
| APU 40 |  | Lamellensockel 500, 750, 1000 oder 1500 mm doppelwandig, Polyurethan ausgeschäumt, Stucco-dessiniert, kunststoffgrundbeschichtet Lamellensockel 500, 750, 1000 oder 1500 mm doppelwandig, Polyurethan ausgeschäumt, Micrograin, kunststoffgrundbeschichtet Weitere Torglieder aus Alu-Rohrprofilen eloxiert E6 / EV1 in Normal-Ausführung (NF) | 09.07.01 – 01.02.09 – |
| ASP 40 |  | Lamellensockel 500, 750, 1000 oder 1500 mm doppelwandig, Polyurethan ausgeschäumt, Micrograin, kunststoffgrundbeschichtet Lamellensockel 500, 750, 1000 oder 1500 mm doppelwandig, Polyurethan ausgeschäumt, Stucco-dessiniert, kunststoffgrundbeschichtet Weitere Torglieder aus FP-Profilen eloxiert E6 / EV1 | 01.07.09 – 01.08.10 – |
| TAP 40 |  | Lamellensockel 500, 750, 1000 oder 1500 mm doppelwandig, Polyurethan ausgeschäumt, Stucco-dessiniert, kunststoffgrundbeschichtet Lamellensockel 500, 750, 1000 oder 1500 mm doppelwandig, Polyurethan ausgeschäumt, Micrograin, kunststoffgrundbeschichtet Weitere Torglieder aus Alu-Rohrprofilen eloxiert E6 / EV1 in thermisch getrennter Ausführung (WF) | 09.07.01 – 01.02.09 – |

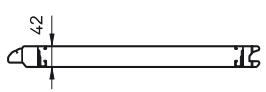
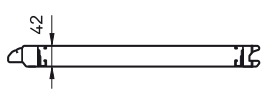
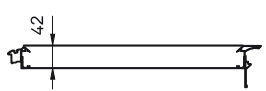
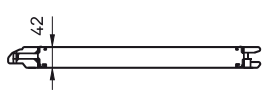
Übersicht der gefertigten Tormodelle

| Tortyp | Sinnbilder | Erkennungsmerkmale | Fertigungszeitraum |
|--------------------------------------|-----------------------------------------------------------------------------------|-------------------------------------------------------------------------------------------------|--------------------|
| HÖRMANN Sectional-Tore STE 40 | | | |
| ALR 40 |  | Alu-Rohrprofile, eloxiert, E6 / EV1 in Normal-Ausführung (NF) | 09.07.01 – |
| ALS 40 |  | Alu-Rohrprofile, eloxiert, E6 / EV1 in Normal-Ausführung (NF) | 01.03.04 – |
| ASR 40 |  | FP-Profile, eloxiert, E6 / EV1 | 01.07.09 – |
| TAR 40 |  | Alu-Rohrprofile, eloxiert, E6 / EV1 in thermisch getrennter Ausführung (WF) | 09.07.01 – |
| HÖRMANN Sectional-Tore DPU | | | |
| DPU |  | Doppelwandig 80 mm, Polyurethan ausgeschäumt, Stucco- dessiniert, kunststoffgrundbeschichtet | 01.10.05 – |

Übersicht STE 40

Innenansicht

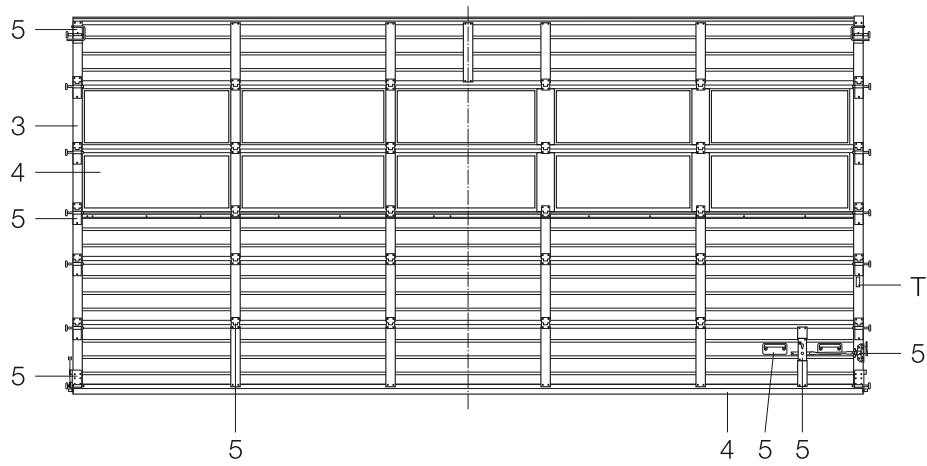
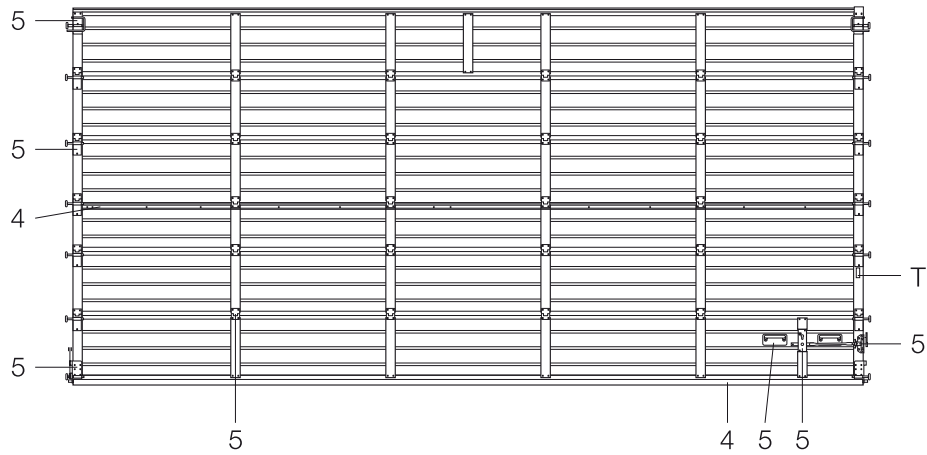

- 3 Torglieder aus Aluminium-Rohrprofilen
- 4 Zubehör für Torglieder
- 5 Beschlagteile für Torglieder
- T Typenschild

Übersicht TPU 40

Innenansicht

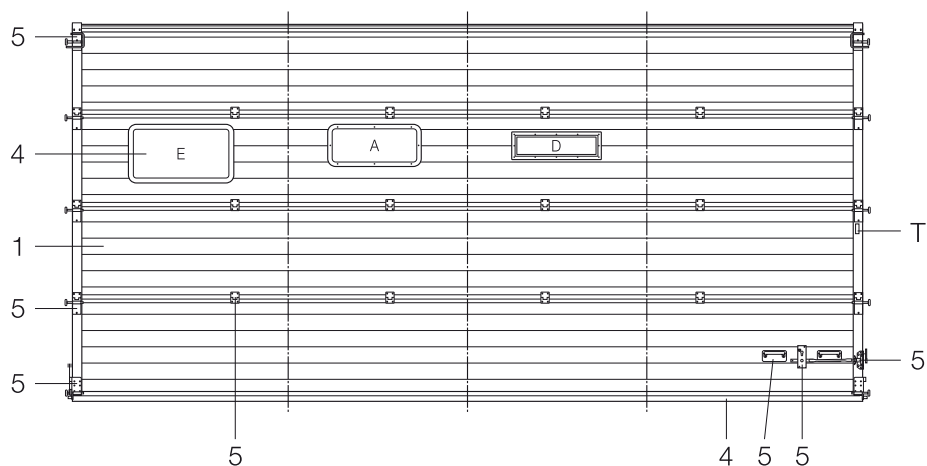
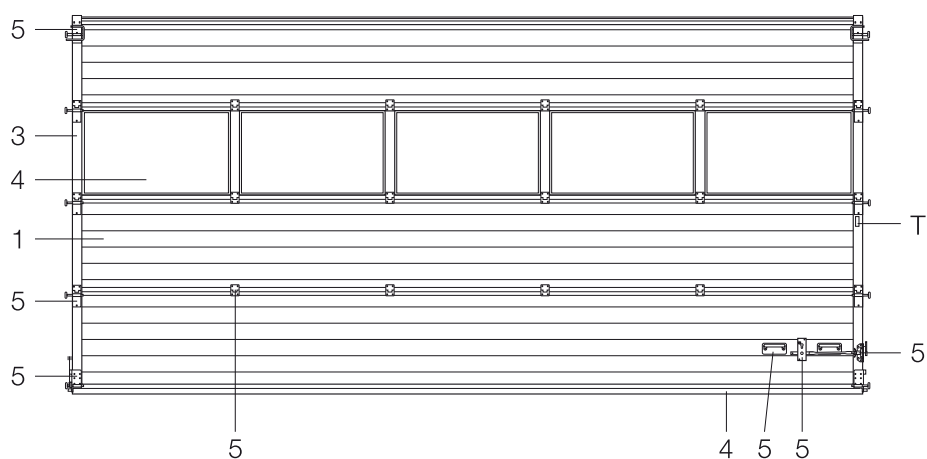
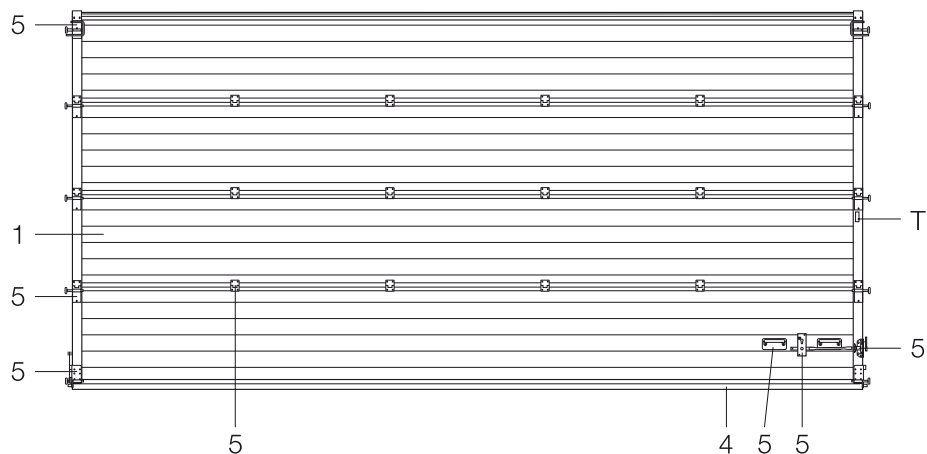

- 1 Doppelwandige Torglieder 42/20 mm
(nicht mehr lieferbar - Torglieder 42 mm einsetzen)
- 3 Torglieder aus Aluminium-Rohrprofilen
- 4 Zubehör für Torglieder
- 5 Beschlagteile für Torglieder
- T Typenschild

Übersicht SPU 40

Innenansicht

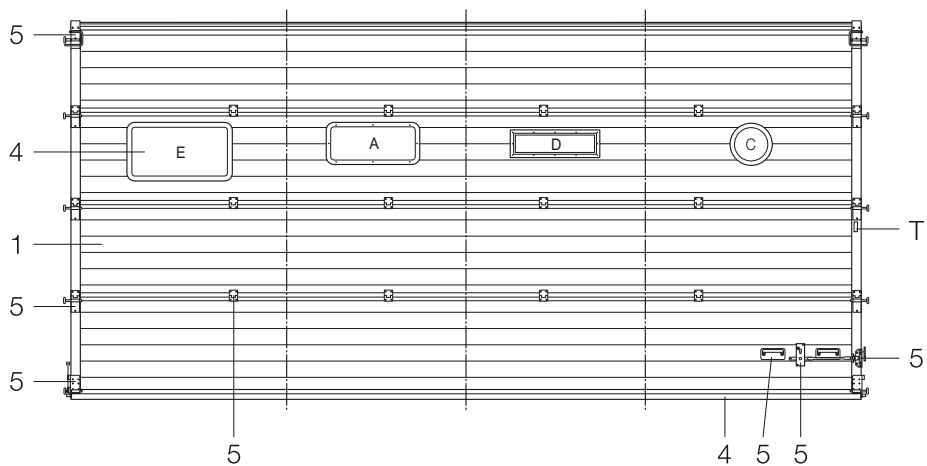
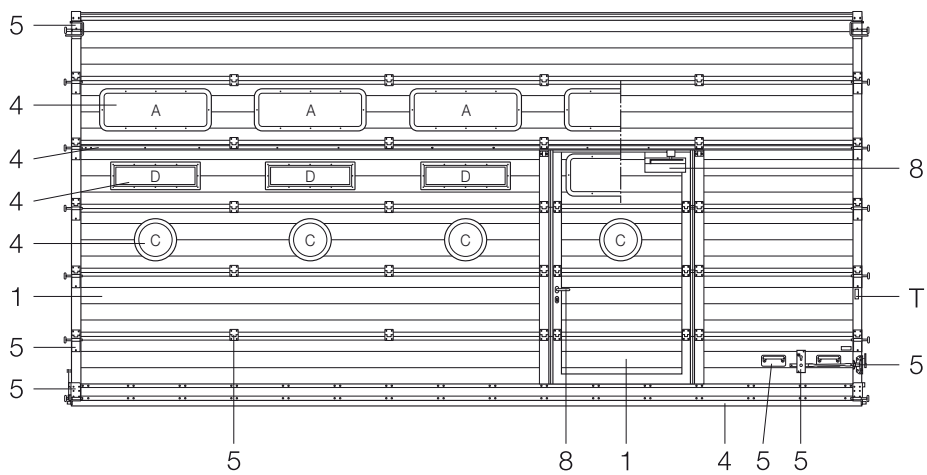
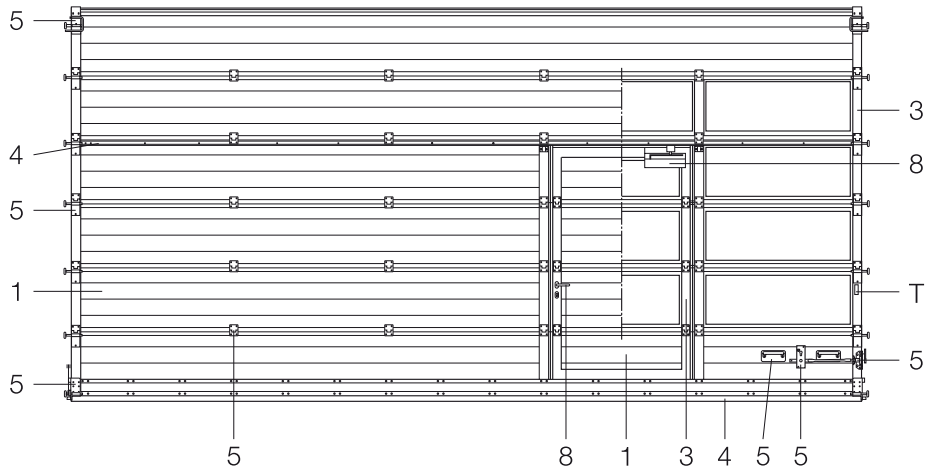

- 1 Doppelwandige Torglieder 42 mm
- 3 Torglieder aus Aluminium-Rohrprofilen
- 4 Zubehör für Torglieder
- 5 Beschlagteile für Torglieder
- 8 Beschlagteile für Türen
- T Typenschild

Übersicht APU 40 N / TAP 40 / APU 40 B

Innenansicht

APU 40 N TAP 40

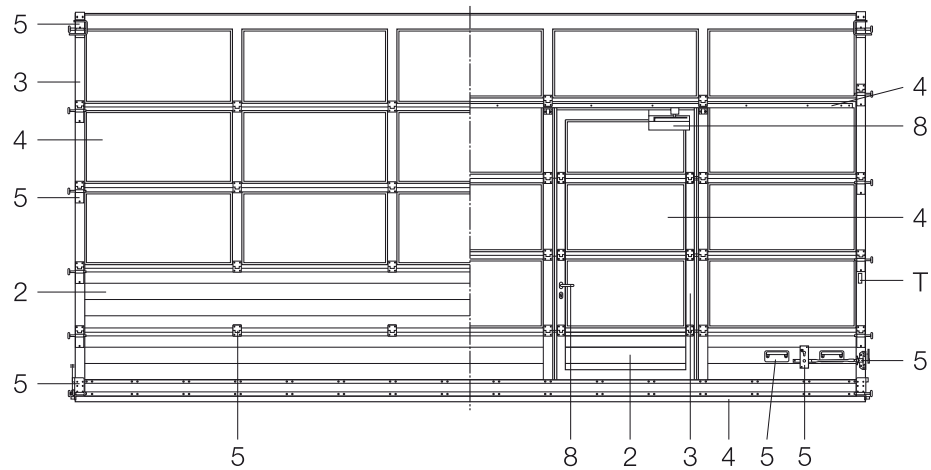
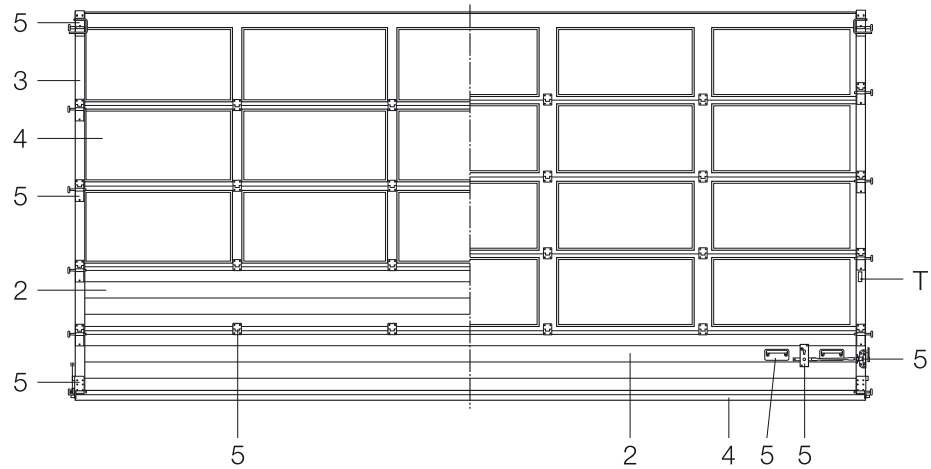

APU 40 B

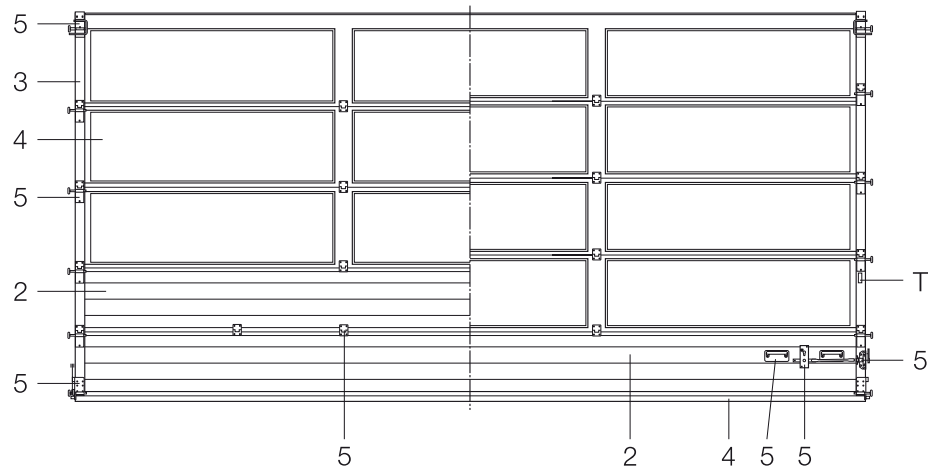

- 2 Doppelwandige Torglieder
- 3 Torglieder aus Aluminium-Rohrprofilen
- 4 Zubehör für Torglieder
- 5 Beschlagteile für Torglieder
- 8 Beschlagteile für Türen
- T Typenschild

Übersicht ALR 40 N / TAR 40 / ALR 40 B

Innenansicht

ALR 40 N TAR 40

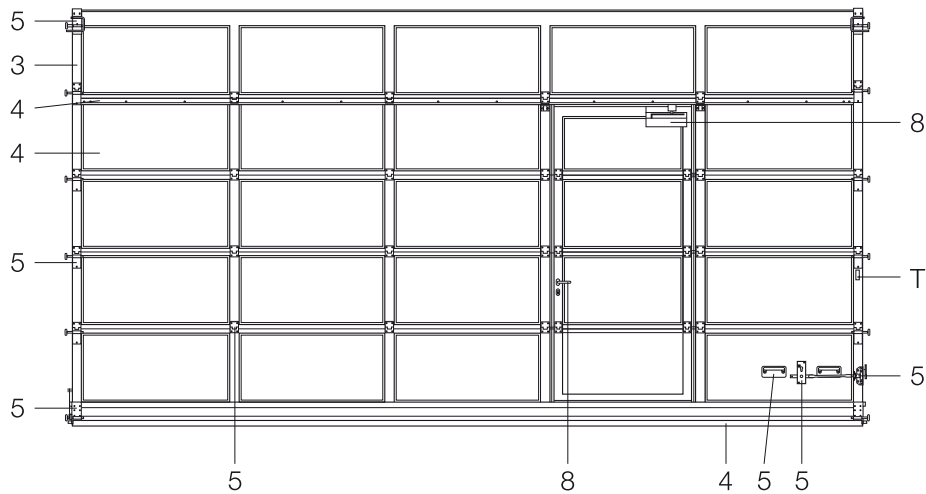
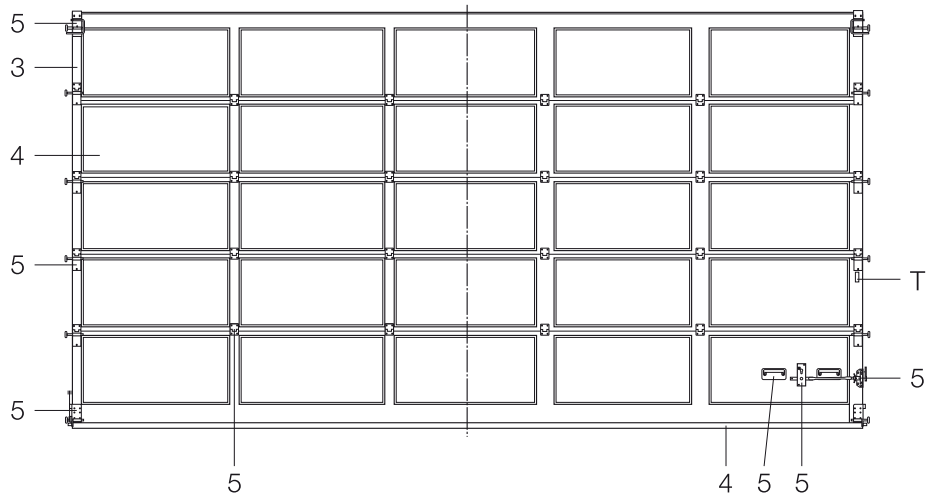

ALR 40 B

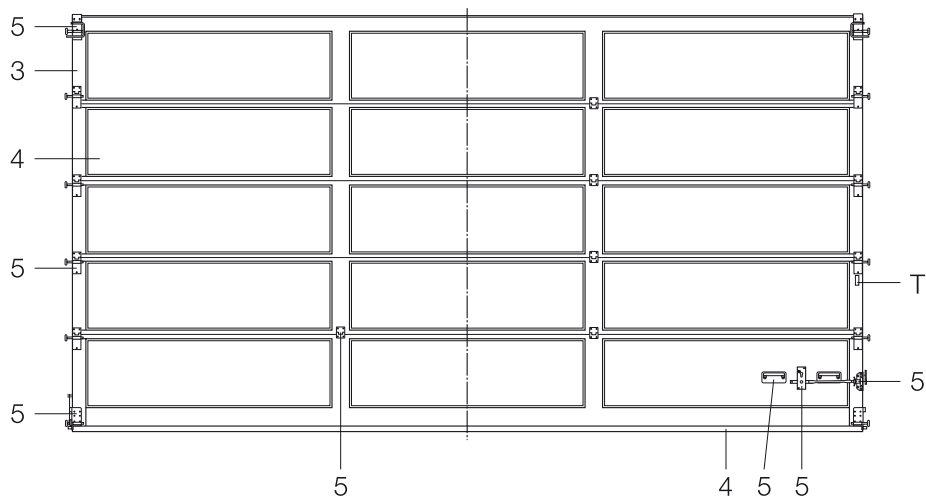

- 3** Torglieder aus Aluminium-Rohrprofilen
- 4** Zubehör für Torglieder
- 5** Beschlagteile für Torglieder
- 8** Beschlagteile für Türen
- T** Typenschild

Übersicht ALS 40

Innenansicht

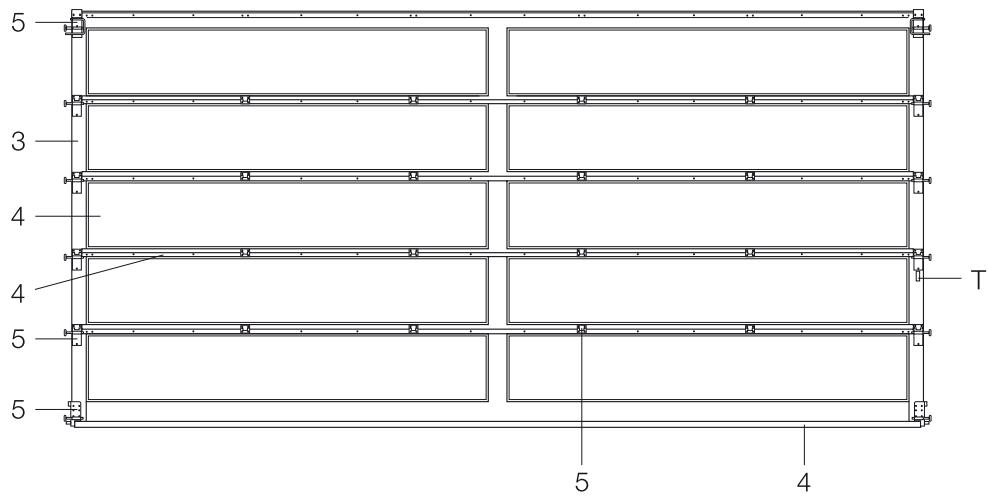
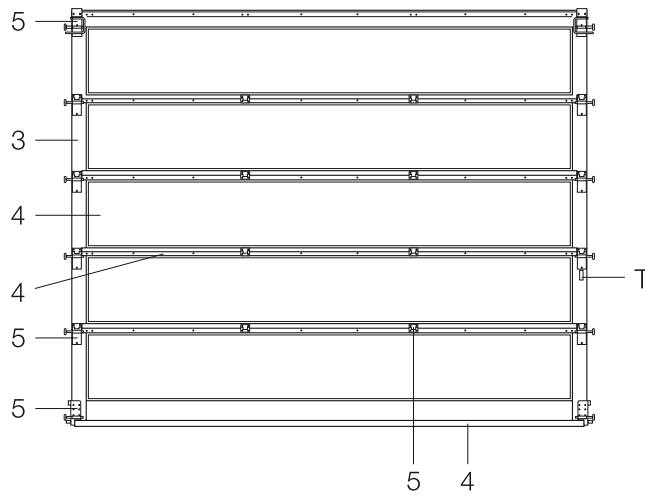

- 3 Torglieder aus Aluminium-Rohrprofilen
- 4 Zubehör für Torglieder
- 5 Beschlagteile für Torglieder
- T Typenschild

Übersicht ASP 40, ASR 40

Innenansicht

ASP 40

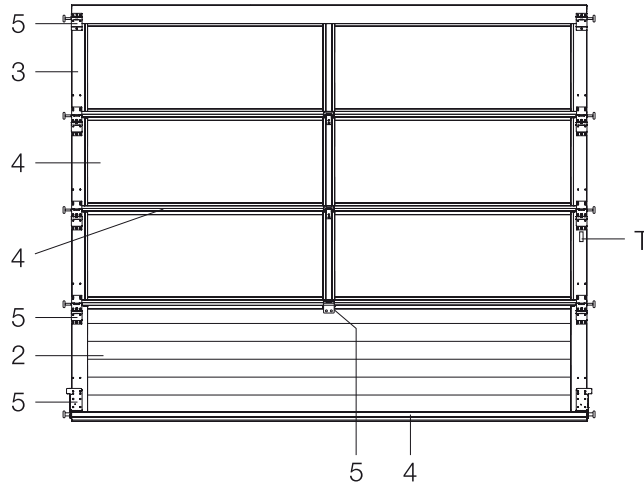

ASR 40

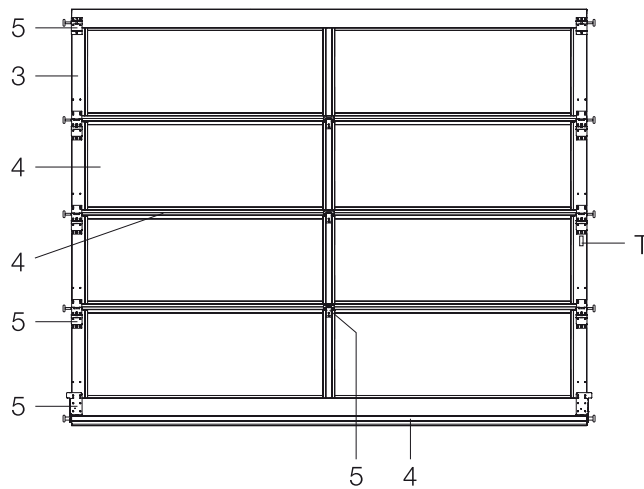

- 2 Doppelwandige Torglieder
- 3 Torglieder aus Aluminium-Rohrprofilen
- 4 Zubehör für Torglieder
- 5 Beschlagteile für Torglieder
- T Typenschild

Übersicht DPU

Innenansicht

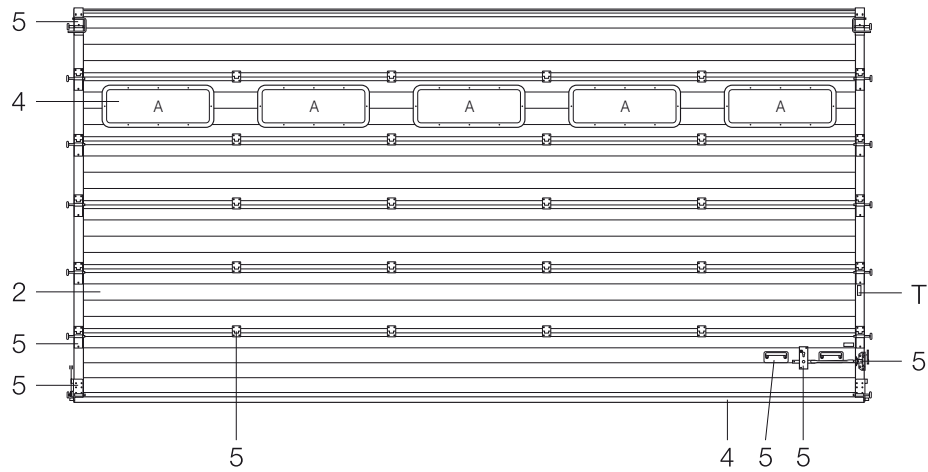

- 2 Doppelwandige Torglieder 80 mm
- 4 Zubehör für Torglieder
- 5 Beschlagteile für Torglieder
- T Typenschild

Übersicht Beschlagsarten

Hinweis: Einzelteile siehe 6. Zargen

N-Beschläge

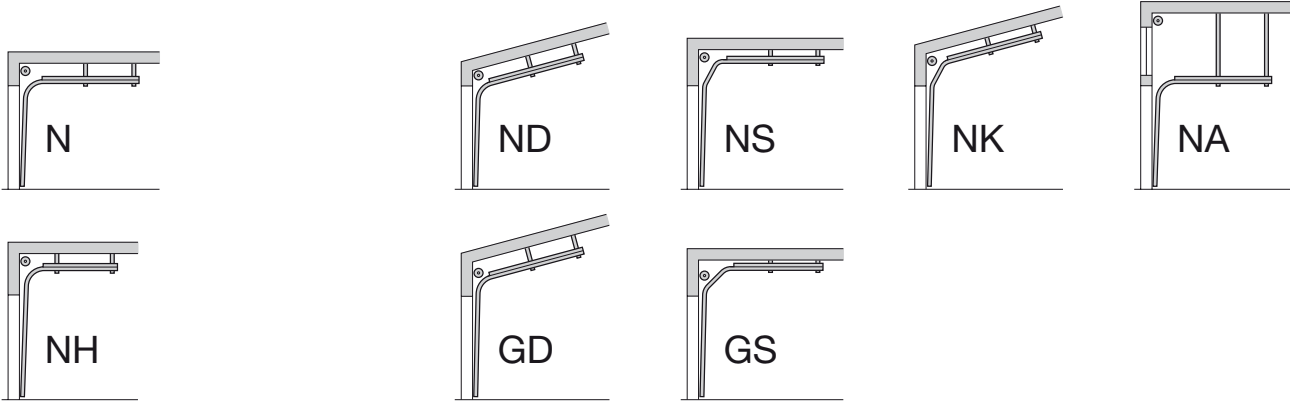

H-Beschläge

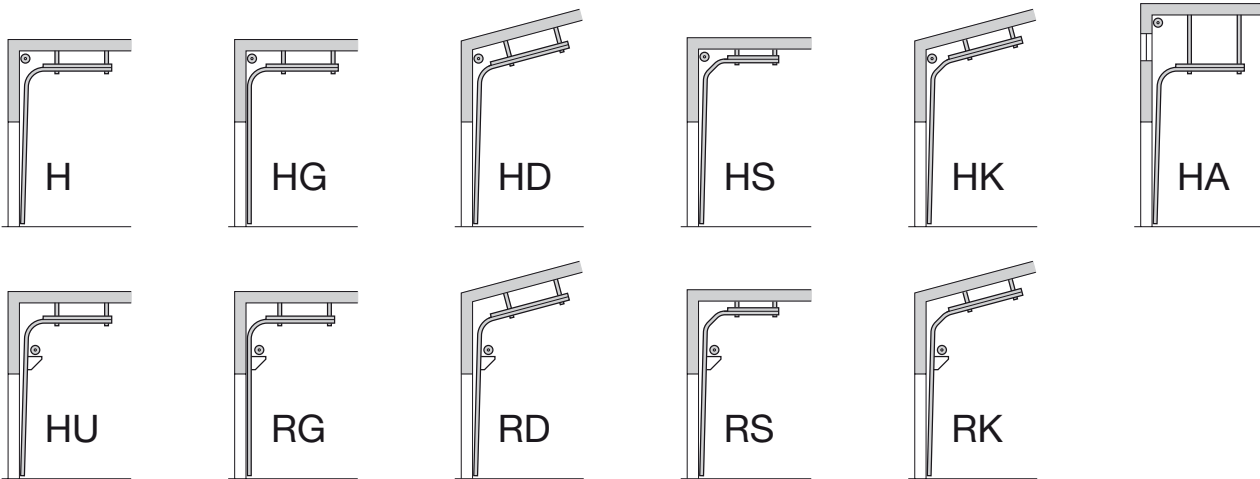

L-Beschläge



V-Beschläge

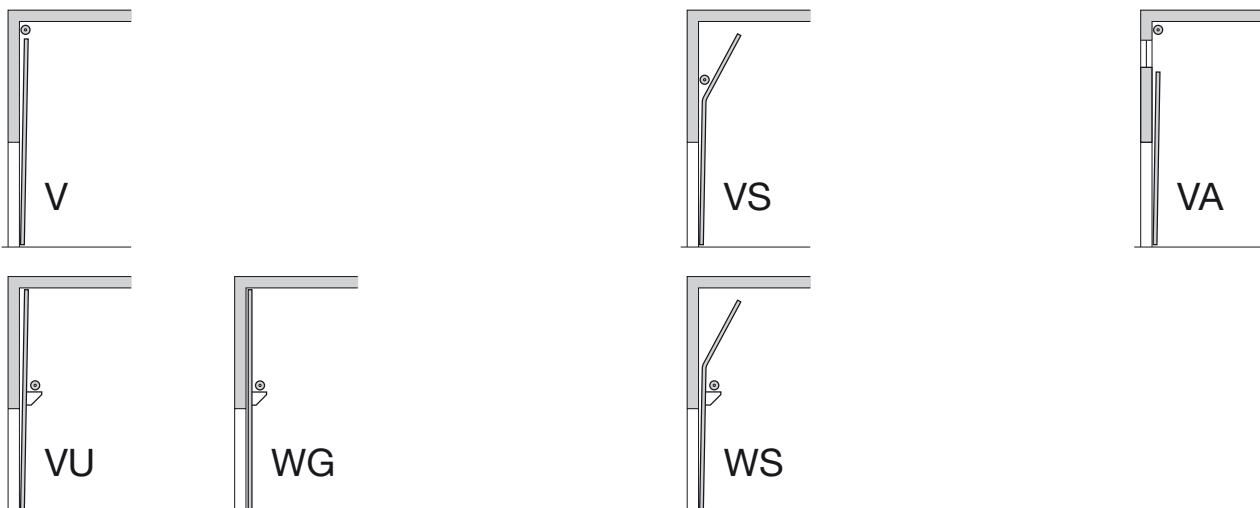

Übersicht Beschlagsarten DPU

Hinweis: Einzelteile siehe 6. Zargen

N-Beschläge

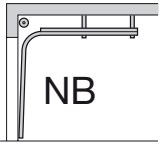

H-Beschläge

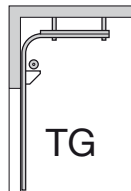
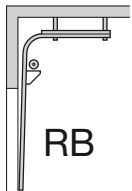
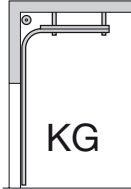
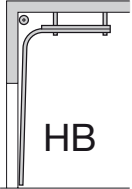

V-Beschläge

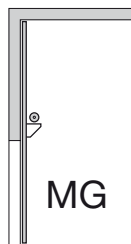
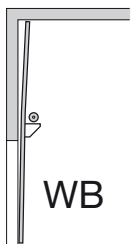
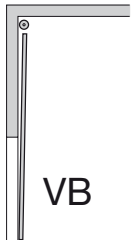

Übersicht Beschlagsarten – Innenansicht

Hinweis: Einzelteile siehe 7. Torsionsfederwellen

N-Beschläge

Beschlagsgröße 1, 2 und 3 ab 09.07.01

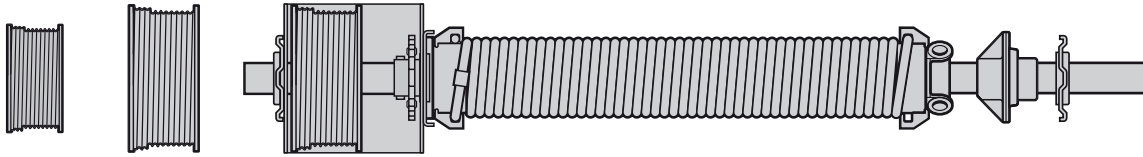

L-Beschläge

Beschlagsgröße 1 und 2 ab 09.07.01

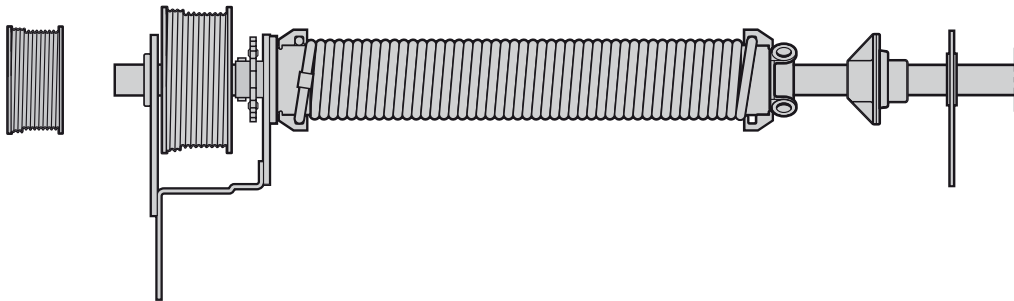

H-Beschläge

Beschlagsgröße 4, 5 und 8 ab 09.07.01

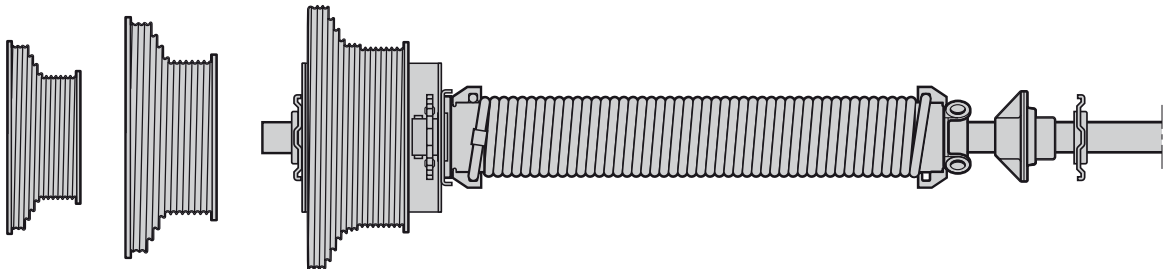

Übersicht Beschlagsarten – Innenansicht

Hinweis: Einzelteile siehe 7. Torsionsfederwellen

HU-Beschläge

Beschlagsgröße 4 und 5 ab 09.07.01

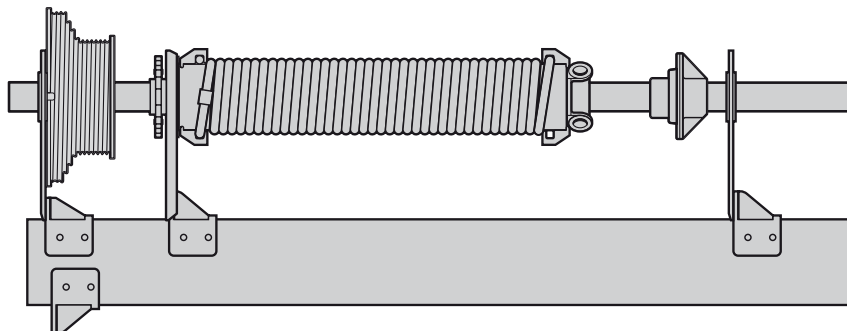

Beschlagsgröße 4 ab 03.07.09 (in gewissen Größenbereichen)

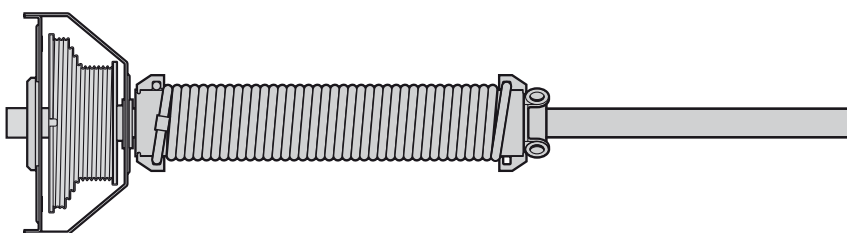

V-Beschläge

Beschlagsgröße 6 und 7 ab 09.07.01

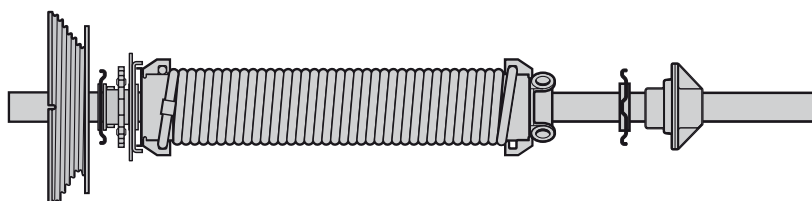

VU-Beschläge

Beschlagsgröße 6 und 7 ab 09.07.01

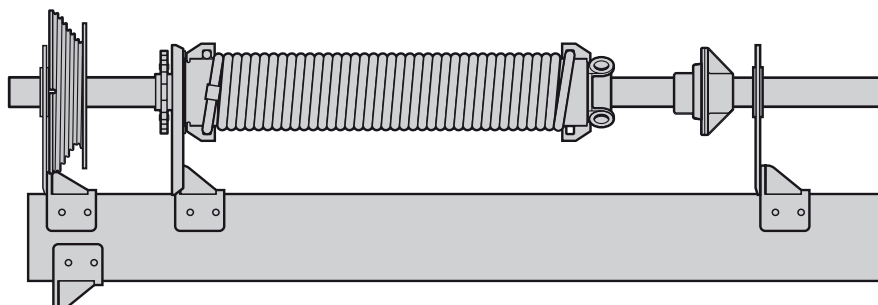

Beschlagsgröße 6 ab 03.07.09 (in gewissen Größenbereichen)

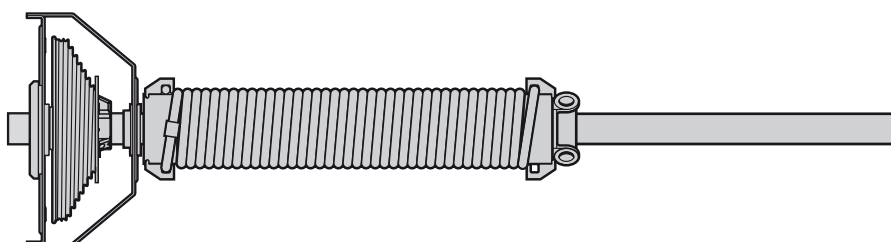

Übersicht Beschlagsarten – Innenansicht

Hinweis: Einzelteile siehe 7. Torsionsfederwellen

Beschlagsart N, H, V

doppelte Federwelle ab 09.07.01

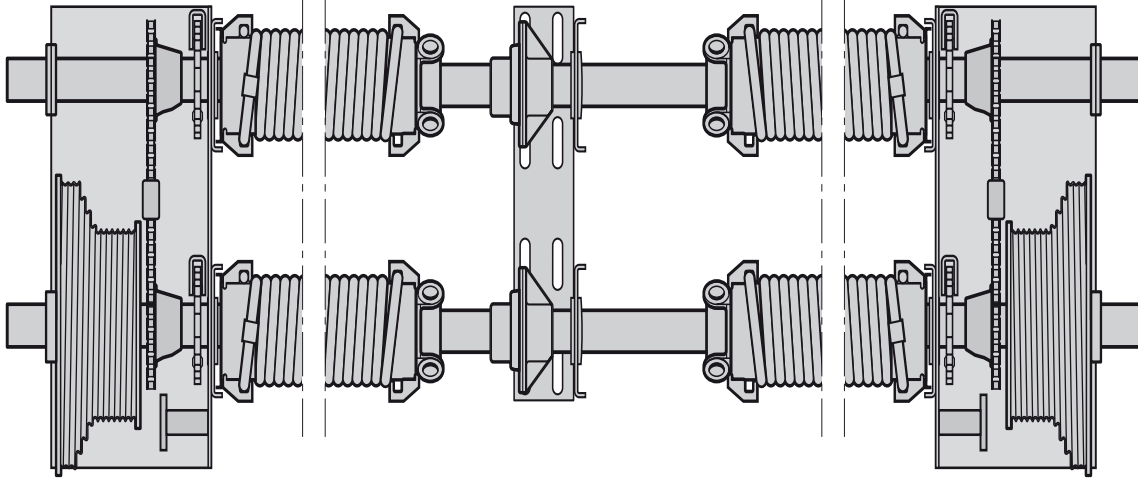

Beschlagsart HU, VU

doppelte Federwelle ab 09.07.01

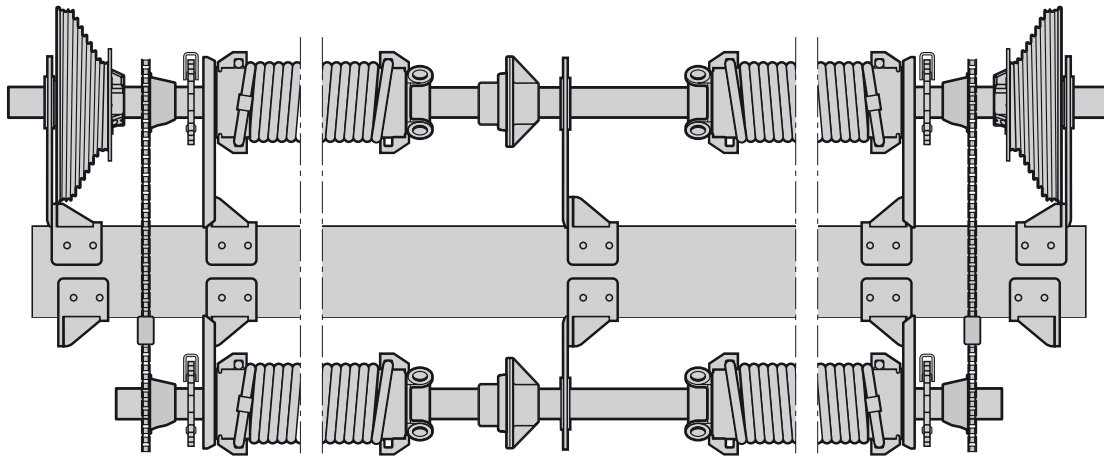

Bestimmung von Torsionsfedern

Innenansicht

1)

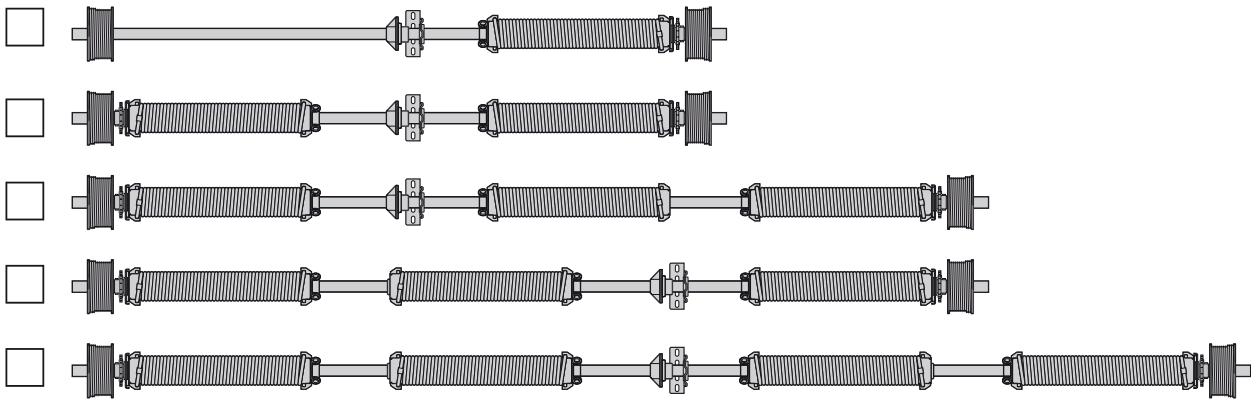

Obige Anordnung gilt nur für Federwellen mit $\varnothing 40$ mm.

2)

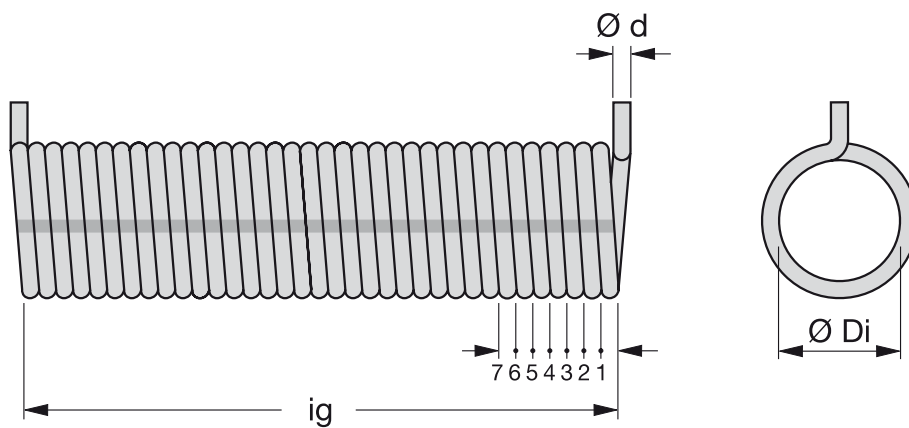

Torsionsfeder links

Torsionsfeder rechts

Folgende Angaben sind unbedingt erforderlich, wenn die Auftrags-Nr. nicht mehr feststellbar ist oder wenn das Tor kein Typenschild mehr hat oder wenn die Federkennzeichnung (Kunststoffetikett) fehlt:

1. Anzahl und Anordnung der Federn ankreuzen
2. Feder links oder rechts ankreuzen
3. Innendurchmesser D_i : _____
4. Drahtdurchmesser d : _____
(Maßangabe auf 1 / 10 mm)
5. Gesamtwindungen ig : _____
(in entspanntem Zustand der Feder zählen)

Verglasungsposition bei Torgliedhöhen 500, 625 und 750 mm

Verglasungspositionen für die Sandwich-Fenster Typ A, Typ C, Typ D und Typ E.
Die Darstellungen entsprechen der Lamelle Bautiefe 42 mm.

Torgliedhöhe 750 mm (SPU 40)

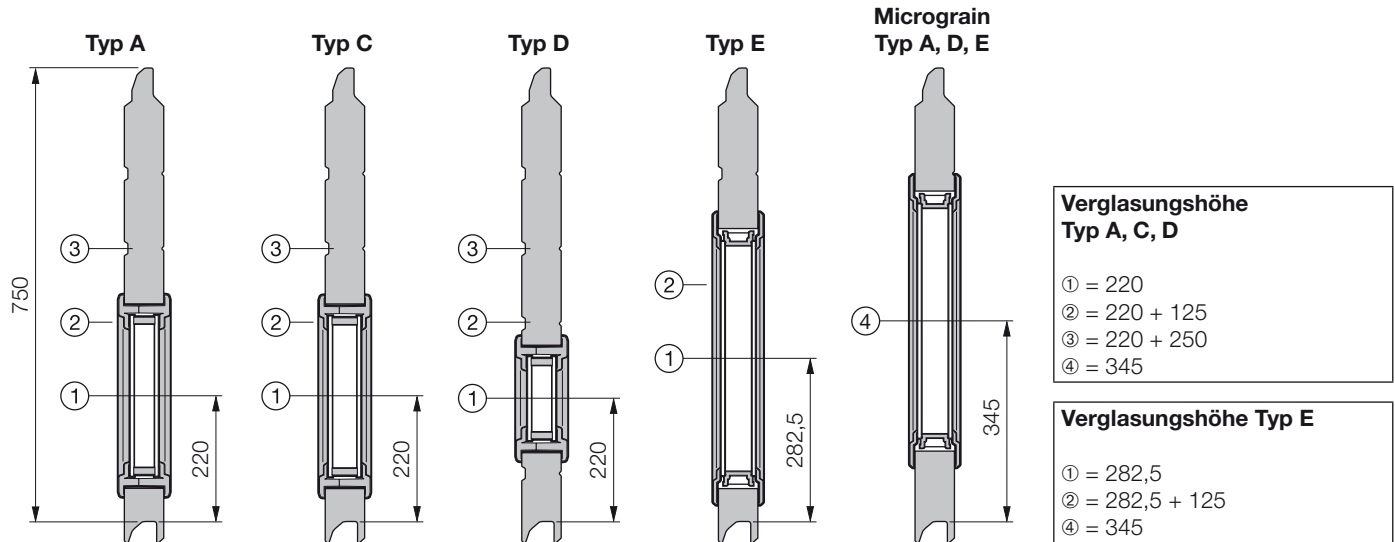

Torgliedhöhe 625 mm (SPU 40)

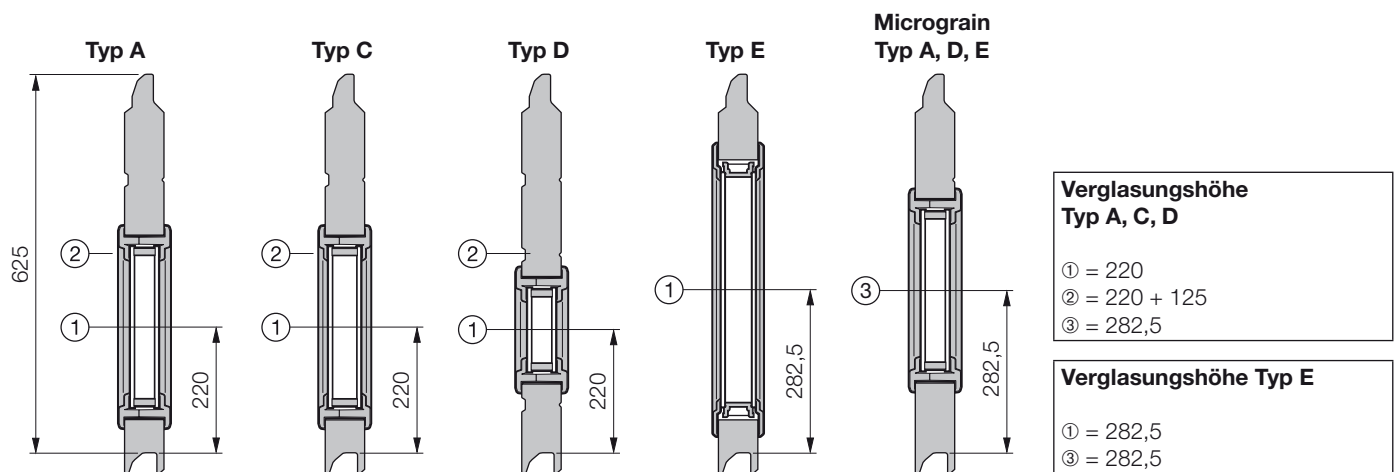

Torgliedhöhe 500 mm (STE 40 und SPU 40)

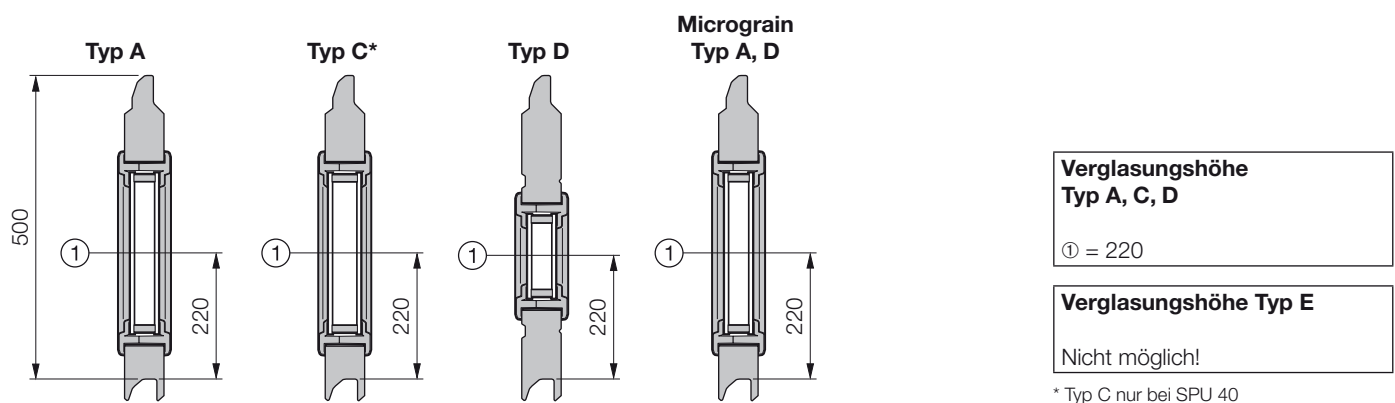

Übersicht Typenschilder

| | | |
|-------------------|-----------------------------------------------------------------------------------------------------------------------------------------------------------------------------------------------------------------------------------------------------------------------------------------|-------------------------------------------------------------------------------------------------------------------------------------------|
| DEUTSCH | <p>Bei Ersatzbestellung:</p> <p>Vom Typenschild, Auftrags-Nr.: ①, Tor-Nr.: ②, Produkt-Nr.: ③, Typ: ④, Baujahr: ⑤ zusammen mit der Artikelnummer des Ersatzteiles angeben.</p> | |
| ENGLISH | <p>Spares ordering:</p> <p>Please state the order no. ①, door no. ②, product no. ③, type ④, year of manufacture ⑤ together with the article no. of the spare part.</p> | |
| FRANÇAIS | <p>En cas de commande de pièces détachées:</p> <p>Indiquer numéro de fabrication ①, numéro de la porte ②, numéro de produit ③, type ④, l'année de fabrication ⑤ ainsi que le numéro d'article de la pièce détachée à l'aide des données sur le label.</p> | <p>Auftrags-Nr: Order No: No. de fabrication: ①</p> |
| NEDERLANDS | <p>Bij bestelling van onderdelen:</p> <p>Ordernummer ①, deurtype ②, produktnummer ③, type ④, bouwjaar ⑤ en artikelnummer van het vervangstuk aanduiden aan de hand van de gegevens op het label.</p> | <p>Tor-Nr: Door No: No. de la porte : ②</p> |
| ESPAÑOL | <p>Pedido de piezas de recambio:</p> <p>Para cualquier pieza de recambio indicar de la placa de identificación el número de comisión ①, referencia de puerta ②, referencia de producto ③, modelo de puerta ④, el año de fabricación ⑤ con los números de piezas de recambio.</p> | <p>Produkt-Nr: Product No: No. de produit: ③</p> |
| ITALIANO | <p>Nel caso di ordinazione ricambi:</p> <p>Rilevare dall'etichetta il n° di commessa ①, il n° di portone ②, il n° di prodotto ③, il tipo di portone ④, l'anno di produzione ⑤ e fornire il tutto unitamente al n° di articolo dei ricambi desiderati.</p> | <p>Typ: Type: Type: ④</p> |
| PORTUGUÊS | <p>Nota de Encomenda Suplementar:</p> <p>Por favor, indique o n° da nota de encomenda ①, n° da porta ②, n.º do produto ③, tipo ④, ano de fabrico ⑤, juntamente com o n° de artigo das peças opcionais.</p> | <p>Breite [mm]: Width [mm]: Largeur [mm]:</p> |
| POLSKI | <p>Przy zamawianiu części zamiennych:</p> <p>Zamiennych podaź z tabliczki znamionowej numer zamówienia ①, numer bramy ②, numer produktu ③, Typ Bramy ④, rok produkcji ⑤ i numer części zamiennej.</p> | <p>Höhe [mm]: Height [mm]: Hauteur [mm]:</p> |
| MAGYAR | <p>Tartalékalkatrész rendeléseknél:</p> <p>A tipustábláról kérjük megadni a szerződés számát: ①, a kapu számát: ②, termékszámot: ③, a kapu típusát: ④, a gyártási évet: ⑤, az alkatrész cikkszámával együtt.</p> | <p>Beschlag: Track applikation: Type de ferrure:</p> |
| ČESKY | <p>Při objednávání náhradních dílů:</p> <p>zároveň s číslem náhradního dílu uveďte z typového štítku číslo zakázky: ①, číslo vrat: ②, výrobní číslo: ③, typ vrat: ④, rok výroby: ⑤ .</p> | <p>Höherführung [mm]: Highlift tracks [mm]: Rails rehausse [mm]:</p> |
| РУССКИЙ | <p>При заказе запасных частей указывайте данные с фирменной таблички:</p> <p>номер заказа: ①, номер ворот: ②, номер продукта: ③ тип: ④, год выпуска: ⑤ вместе с номером артикула запасной части.</p> | <p>Flügelgewicht [kg]: Door weight [kg]: Poids de la porte [kg]:</p> |
| SLOVENSKO | <p>Pri naročanju rezervnih delov navedite:</p> <p>številko naročila ①, številko vrat ②, tip vrat ③, številko proizvoda ④, leto proizvodnje vrat ⑤. Podatke odčitajte iz tablice na vratih in dodajte številke rezervnih delov iz šifranta.</p> | <p>Federspannung: No. of spring turns: Nombre de tours: Min. Max.</p> |
| NORSK | <p>Ved reservedelsbestilling:</p> <p>Fra typeskiltet angives ordrenr. ①, portnr. ②, produktnr. ③, porttype ④, produktionsår ⑤ også med reservedelens artikkelnr.</p> | <p>Baujahr: Produced in: Année: ⑤</p> |
| | | <p>Federn von links nach rechts: Springs from left to right: Ressorts de gauche a droite:</p> <p>L R</p> |

Übersicht Typenschilder

| | | |
|------------------------|---------------------------------------------------------------------------------------------------------------------------------------------------------------------------------------------------------------------------------|-------------------------------------------------------------------------------------------------------------------------------------------------------------------------------------------------------------------------------------------------------------------------------------------------------------------------------------------------------------------------------------------------------------------------------------------------------------------------------------------------------------------------------------------------------------------------------------------------------------------------------------------------------------------------------------------------------------------------------------------------------------------------------------------------------------------------------------------------------------------------------------------------------------------------------------------------------------------------------------------------------------------------------------------|
| SVENSKA | Vid reservdelsbeställning: Ange Ordernummer ①, Port-Nummer ②, Produkt-Nummer ③, Porttyp ④, Tillverkningsår ⑤ enligt typskylten samt reservdelens Produkt-Nummer och Artikel-Nummer. | |
| SUOMI | Varaosatilauksen yhteydessä: ilmoita varaosan tuotenumeron lisäksi tyypikilven tiedoista sopimusno: ①, oven nro: ②, tuoteno: ③, tyyppi: ④, valmistusvuosi: ⑤. | |
| DANSK | Ved reservedelsbestilling: Fra typeskiltet angives ordrenr ①, portnr. ②, produktnr. ③, porttype ④, produktionsår ⑤ tillige med reservedelens artikelnr. | |
| SLOVENSKY | Pri objednávani náhradných dielov: zároveň s tovarovým číslom náhradného dielu uveďte z typového štítku číslo zákazky: ①, číslo brány: ②, výrobné číslo: ③, Typ Brány: ④, rok výroby: ⑤. | |
| TÜRKÇE | Yedek parça siparişlerinde: Kapı üzerindeki plakada yer alan sipariş numarası ①, kapı numarası ②, ürün numarası ③, tipi ④ ve üretim yılı ⑤ bilgileri, yedek parça numarası ile birlikte belirtilmelidir. | |
| LIETUVIŲ KALBA | Užsakydami atsargines dalis: iš duomenų lentelės kartu su atsarginės dalies artikulo numeriu pateikite: užsakymo Nr.: ①, vartų Nr.: ②, gaminių Nr.: ③, tipą: ④, pagaminimo metus: ⑤. | |
| EESTI | Varuosade tellimisel: Märkige ukse andmeplaadilt üles tehase nr: ①, ukse nr: ②, toote nr: ③, tüüp: ④, tootmisaasta: ⑤ ning saatke need tellimisel koos varuosa artiklinumbriga kaasa. | |
| LATVIEŠU VALODA | Pasūtot rezerves daļas: no tehnisko datu plāksnītes, pasūtījuma Nr.: ①, vārtu Nr.: ②, izstrādājuma Nr.: ③, modeli: ④, izgatavošanas gadu: ⑤ norādīt kopā ar rezerves daļas preces numuru. | |
| HRVATSKI | Kod narudžbe rezervnih dijelova: Iz pločice podataka T upisati broj narudžbe: ①, broj vrata: ②, broj proizvoda: ③, tip vrata: ④, godinu proizvodnje: ⑤ zajedno s šifrom rezervnog dijela. | |
| SRPSKI | Prilikom porudžbine rezervnih delova: navedite zajedno sa brojem artikla i broj naloga: ①, broj vrata: ②, broj proizvoda: ③, tip: ④ i godinu proizvodnje: ⑤ od tablice sa oznakom tipa. | |
| ΕΛΛΗΝΙΚΑ | Κατά την παραγγελία ανταλλακτικών: Παρακαλούμε αναφέρετε τον αριθμό παραγγελίας ①, τον αριθμό της πόρτας ②, τον αριθμό προϊόντος ③, τον τύπο της πόρτας ④, το έτος παραγωγής ⑤ και τον αριθμό τον ανταλλακτικού. | |
| ROMÂNĂ | Pentru comenzi de piese de schimb: Vă rugăm să specificați de pe plăcuța produsului Nr. comandă ①, Nr. poartă ②, Nr. produs ③, Tipul porții ④, Anul de fabricație ⑤, cât și Nr. de articol al produsului de comandat. | |
| БЪЛГАРСКИ | При поръчка на резервни части: Заедно с номера на артикула посочвайте и данните от типовата табелка, поръчка No.: ①, врата No.: ②, продукт No.: ③, тип: ④, година на производство: ⑤. | |
| | | Auftrags-Nr: Order No: No. de fabrication: ① <hr/> Typ-Nr: Door No: No. de la porte : ② <hr/> Produkt-Nr: Product No: No. de produit: ③ <hr/> Typ: Type: Type: ④ <hr/> Breite [mm]: Width [mm]: Largeur [mm]: <hr/> Höhe [mm]: Height [mm]: Hauteur [mm]: <hr/> Beschlag: Track applikation: Type de ferrure: <hr/> Höherführung [mm]: Highlift tracks [mm]: Rails rehausse [mm]: <hr/> Flügelgewicht [kg]: Door weight [kg]: Poids de la porte [kg]: <hr/> Federspannung: No. of spring turns: Min. Nombre de tours: Max. <hr/> Baujahr: Produced in: ⑤ Année: <hr/> Federn von links nach rechts: Springs from left to right: Ressorts de gauche a droite: <hr/> L R |

1. Torglieder doppelwandig 42 mm

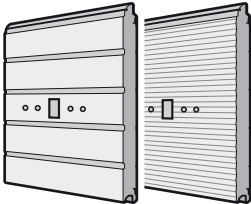
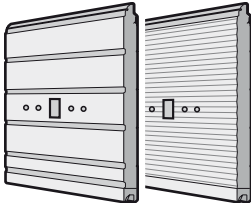
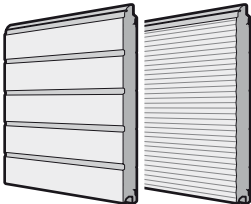
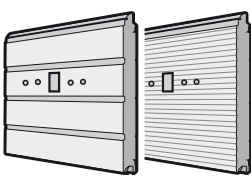
| Artikel | Beschreibung | Produktionszeitraum | Art.-Nr. | Menge | € |
|-------------------------------------------------------------------------------------|---------------------------------------------------------------------------------------------------------------------------------------------------------------------------------------------------------------------------------------------------------------------------------------------------------------------|------------------------------|----------|-------|-----------------|
|  | <p>* Torglied unten, doppelwandig</p> <p>S-Sicke, Stucco L-Sicke, Micrograin angelehnt RAL _____ Mehrpreis je Lüftungsgitter</p> <p>Torgliedhöhe: <input type="checkbox"/> 375 <input type="checkbox"/> 500 <input type="checkbox"/> 625 <input type="checkbox"/> 750</p> | 09.07.2001 – 01.02.2009 – | 3056063 | Stück | /m ² |
| | | | 3081048 | _____ | /m ² |
| | | | 3041072 | _____ | + ¹ |
| | | | | _____ | /St. |
|  | <p>* Torglied unten, doppelwandig, für Sonderhöhe, angepasste Lamelle (gerade oder schräg geschnitten)</p> <p>S-Sicke, Stucco L-Sicke, Micrograin angelehnt RAL _____ Mehrpreis je Lüftungsgitter</p> <p>Torgliedhöhe: _____</p> | 09.07.2001 – 01.02.2009 – | 3059757 | Stück | /m ² |
| | | | 3081049 | _____ | /m ² |
| | | | 3041072 | _____ | + ¹ |
| | | | | _____ | /St. |
|  | <p>* Torglied, doppelwandig</p> <p>S-Sicke, Stucco L-Sicke, Micrograin angelehnt RAL _____ Mehrpreis je Lüftungsgitter</p> <p>Torgliedhöhe: <input type="checkbox"/> 375 <input type="checkbox"/> 500 <input type="checkbox"/> 625 <input type="checkbox"/> 750</p> | 09.07.2001 – 01.02.2009 – | 3056065 | Stück | /m ² |
| | | | 3081050 | _____ | /m ² |
| | | | 3041072 | _____ | + ¹ |
| | | | | _____ | /St. |
|  | <p>* Torglied, doppelwandig, mit Lochgruppe für Torverschluss</p> <p>S-Sicke, Stucco L-Sicke, Micrograin angelehnt RAL _____ Mehrpreis je Lüftungsgitter</p> <p>Torgliedhöhe: <input type="checkbox"/> 375 <input type="checkbox"/> 500</p> | 09.07.2001 – 01.02.2009 – | 3056066 | Stück | /m ² |
| | | | 3081051 | _____ | /m ² |
| | | | 3041072 | _____ | + ¹ |
| | | | | _____ | /St. |

+¹ Mehrpreis für Torglieder im Vorzugsbuntton und RAL nach Wahl, siehe Seite 134 – 135 / Artikelnummer des RAL-Farbtönen angeben

+² Mehrpreis für Sandwich-Verglasung, siehe Seite 83 – 84 / Artikelnummer der jeweiligen Sandwich-Verglasung angeben

Grau unterlegte Positionen werden frachtfrei zum Händlerlager des Bestellers geliefert.

1. Torglieder doppelwandig 42 mm

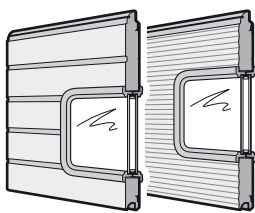
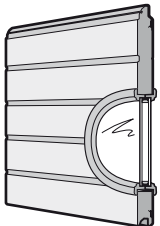
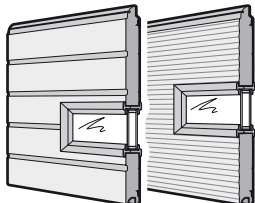
| Artikel | Beschreibung | Produktionszeitraum | Art.-Nr. | Menge | € |
|------------------------------------------------------------------------------------|--------------------------------------------------------------------------------------------------------------------------------------------------------------------------------------------------------------------------------------------------------------------------------------------------------------------------------------------------------------------------------------------------------------------------------------------------------------------------|------------------------------|----------|-------|-----------------------------------------------------|
|  | <p>* Torglied, doppelwandig, mit Sandwich-Verglasung Typ A</p> <p>S-Sicke, Stucco L-Sicke, Micrograin angelehnt RAL _____ Ausführung Sandwich-Verglasung</p> <p>Torgliedhöhe: <input type="checkbox"/> 500 <input type="checkbox"/> 625 <input type="checkbox"/> 750</p> <p>Verglasungsposition: (Micrograin nur mittig) <input type="checkbox"/> 1 <input type="checkbox"/> 2 <input type="checkbox"/> 3</p> | 09.07.2001 – 01.02.2009 – | 3056067 | Stück | /m ² |
| | | | 3081052 | | /m ² + ¹ + ² |
|  | <p>* Torglied, doppelwandig, mit Sicke, mit Sandwich-Verglasung Typ C</p> <p>angelehnt RAL _____ Sandwich-Verglasung Typ C</p> <p>Torgliedhöhe: <input type="checkbox"/> 500 <input type="checkbox"/> 625 <input type="checkbox"/> 750</p> <p>Verglasungsposition: <input type="checkbox"/> 1 <input type="checkbox"/> 2 <input type="checkbox"/> 3</p> | 09.07.2001 – 31.01.2009 | 3056068 | Stück | /m ² |
| | | | 3047150 | | + ¹ /St. |
|  | <p>* Torglied, doppelwandig, mit Sandwich-Verglasung Typ D</p> <p>S-Sicke, Stucco L-Sicke, Micrograin angelehnt RAL _____ Ausführung Sandwich-Verglasung</p> <p>Torgliedhöhe: <input type="checkbox"/> 500 <input type="checkbox"/> 625 <input type="checkbox"/> 750</p> <p>Verglasungsposition: (Micrograin nur mittig) <input type="checkbox"/> 1 <input type="checkbox"/> 2 <input type="checkbox"/> 3</p> | 09.07.2001 – 01.02.2009 – | 3056069 | Stück | /m ² |
| | | | 3081053 | | /m ² + ¹ + ² |

+¹ Mehrpreis für Torglieder im Vorzugsbuntton und RAL nach Wahl, siehe Seite 134 – 135 / Artikelnummer des RAL-Farbttons angeben

+² Mehrpreis für Sandwich-Verglasung, siehe Seite 83 – 84 / Artikelnummer der jeweiligen Sandwich-Verglasung angeben

■ Grau unterlegte Positionen werden frachtfrei zum Händlerlager des Bestellers geliefert.

1. Torglieder doppelwandig 42 mm

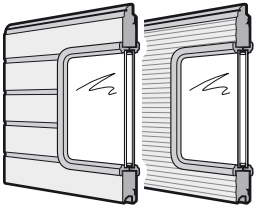
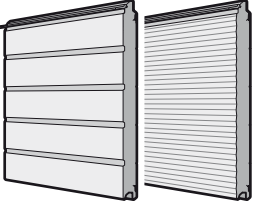
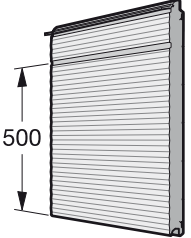
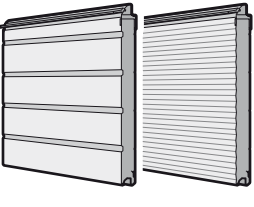
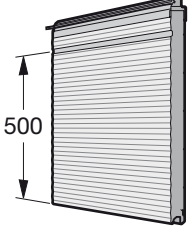
| Artikel | Beschreibung | Produktionszeitraum | Art.-Nr. | Menge | € |
|-------------------------------------------------------------------------------------|------------------------------------------------------------------------------------------------------------------------------------------------------------------------------------------------------------------------------------------------------------------------------------------------------------------------------------------------------------------------------------------------------------|------------------------------|----------|-------|-----------------------------------------------------|
|  | <p>* Torglied, doppelwandig, mit Sandwich-Verglasung Typ E</p> <p>S-Sicke, Stucco L-Sicke, Micrograin angelehnt RAL _____ Ausführung Sandwich-Verglasung</p> <p>Torgliedhöhe: <input type="checkbox"/> 625 <input type="checkbox"/> 750</p> <p>Verglasungsposition: (Micrograin nur mittig) <input type="checkbox"/> 1 <input type="checkbox"/> 2</p> | 09.07.2001 – 01.02.2009 – | 3056070 | Stück | /m ² |
| | | | 3086401 | | /m ² + ¹ + ² |
|  | <p>* Torglied oben, doppelwandig</p> <p>S-Sicke, Stucco L-Sicke, Micrograin angelehnt RAL _____</p> <p>Torgliedhöhe: <input type="checkbox"/> 375 <input type="checkbox"/> 500 <input type="checkbox"/> 625 <input type="checkbox"/> 750</p> | 09.07.2001 – 01.02.2009 – | 3056071 | Stück | /m ² |
| | | | 3081054 | | /m ² + ¹ |
|  | <p>* Torglied oben, doppelwandig, Micrograin, 750</p> <p>angelehnt RAL _____</p> | 01.02.2009 – | 3089331 | Stück | /m ² + ¹ |
|  | <p>* Torglied oben, doppelwandig, für Zwischenhöhe</p> <p>S-Sicke, Stucco L-Sicke, Micrograin angelehnt RAL _____</p> <p>Torgliedhöhe: _____</p> | 09.07.2001 – 01.02.2009 – | 3054452 | Stück | /m ² |
| | | | 3081055 | | /m ² + ¹ |
|  | <p>* Torglied oben, doppelwandig, für Zwischenhöhe 501-749 mm, Micrograin</p> <p>angelehnt RAL _____</p> <p>Torgliedhöhe: _____</p> | 01.02.2009 – | 3087542 | Stück | /m ² + ¹ |

+¹ Mehrpreis für Torglieder im Vorzugsbunton und RAL nach Wahl, siehe Seite 134 – 135 / Artikelnummer des RAL-Farbtons angeben

+² Mehrpreis für Sandwich-Verglasung, siehe Seite 83 – 84 / Artikelnummer der jeweiligen Sandwich-Verglasung angeben

■ Grau unterlegte Positionen werden frachtfrei zum Händlerlager des Bestellers geliefert.

1. Torglieder doppelwandig 42 mm

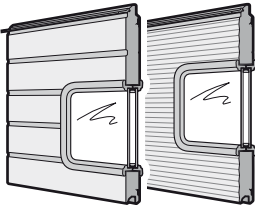
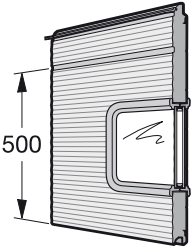
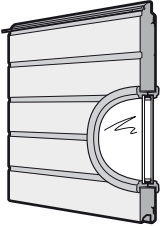
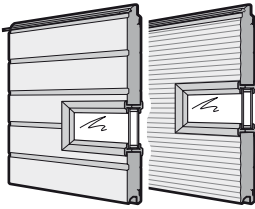
| Artikel | Beschreibung | Produktionszeitraum | Art.-Nr. | Menge | € |
|-------------------------------------------------------------------------------------|-------------------------------------------------------------------------------------------------------------------------------------------------------------------------------------------------------------------------------------------------------------------------------------------------------------------------------------------------------------------------------------------------------------------------------------------------------------------------------|------------------------------|----------|-------|-----------------------------------------------------|
|  | <p>* Torglied oben, doppelwandig, mit Sandwich-Verglasung Typ A</p> <p>S-Sicke, Stucco L-Sicke, Micrograin angelehnt RAL _____ Ausführung Sandwich-Verglasung</p> <p>Torgliedhöhe: <input type="checkbox"/> 500 <input type="checkbox"/> 625 <input type="checkbox"/> 750</p> <p>Verglasungsposition: (Micrograin nur mittig) <input type="checkbox"/> 1 <input type="checkbox"/> 2 <input type="checkbox"/> 3</p> | 09.07.2001 – 01.02.2009 – | 3056073 | Stück | /m ² |
| | | | 3081056 | | /m ² + ¹ + ² |
|  | <p>* Torglied oben, doppelwandig, Micrograin, 750, mit Sandwich-Verglasung Typ A</p> <p>angelehnt RAL _____ Ausführung Sandwich-Verglasung</p> | 01.02.2009 – | 3089332 | Stück | /m ² + ¹ + ² |
|  | <p>* Torglied oben, doppelwandig, mit Sicke, mit Sandwich-Verglasung Typ C</p> <p>angelehnt RAL _____ Sandwich-Verglasung Typ C</p> <p>Torgliedhöhe: <input type="checkbox"/> 500 <input type="checkbox"/> 625 <input type="checkbox"/> 750</p> <p>Verglasungsposition: <input type="checkbox"/> 1 <input type="checkbox"/> 2 <input type="checkbox"/> 3</p> | 09.07.2001 – 31.01.2009 | 3056074 | Stück | /m ² + ¹ |
| | | | 3047150 | | /St. |
|  | <p>* Torglied oben, doppelwandig, mit Sandwich-Verglasung Typ D</p> <p>S-Sicke, Stucco L-Sicke, Micrograin angelehnt RAL _____ Ausführung Sandwich-Verglasung</p> <p>Torgliedhöhe: <input type="checkbox"/> 500 <input type="checkbox"/> 625 <input type="checkbox"/> 750</p> <p>Verglasungsposition: (Micrograin nur mittig) <input type="checkbox"/> 1 <input type="checkbox"/> 2 <input type="checkbox"/> 3</p> | 09.07.2001 – 01.02.2009 – | 3056075 | Stück | /m ² |
| | | | 3081057 | | /m ² + ¹ + ² |

+¹ Mehrpreis für Torglieder im Vorzugsbuntton und RAL nach Wahl, siehe Seite 134 – 135 / Artikelnummer des RAL-Farbtons angeben

+² Mehrpreis für Sandwich-Verglasung, siehe Seite 83 – 84 / Artikelnummer der jeweiligen Sandwich-Verglasung angeben

■ Grau unterlegte Positionen werden frachtfrei zum Händlerlager des Bestellers geliefert.

1. Torglieder doppelwandig 42 mm

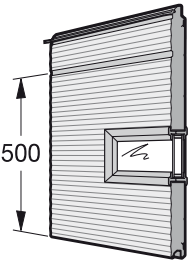
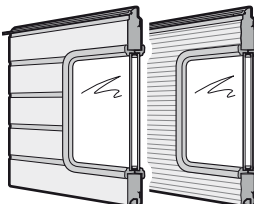
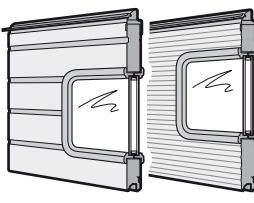
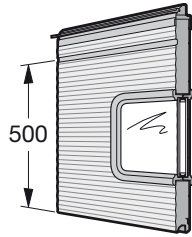
| Artikel | Beschreibung | Produktionszeitraum | Art.-Nr. | Menge | € |
|-------------------------------------------------------------------------------------|-------------------------------------------------------------------------------------------------------------------------------------------------------------------------------------------------------------------------------------------------------------------------------------------------------------------------------------------------------------------------------------------------------------------|------------------------------|--------------------|-------|------------------------------------------------|
|  | <p>* Torglied oben, doppelwandig, Micrograin, 750, mit Sandwich-Verglasung Typ D angelehnt RAL _____ Ausführung Sandwich-Verglasung</p> | 01.02.2009 – | 3089333 | Stück | /m ² +1 +2 |
|  | <p>* Torglied oben, doppelwandig, mit Sandwich-Verglasung Typ E S-Sicke, Stucco L-Sicke, Micrograin angelehnt RAL _____ Ausführung Sandwich-Verglasung</p> <p>Torgliedhöhe: <input type="checkbox"/> 625 <input type="checkbox"/> 750</p> <p>Verglasungsposition: (Micrograin nur mittig) <input type="checkbox"/> 1 <input type="checkbox"/> 2</p> | 09.07.2001 – 01.02.2009 – | 3056076 3086402 | Stück | /m ² /m ² +1 +2 |
|  | <p>* Torglied oben, doppelwandig, für Zwischenhöhe, mit Sandwich-Verglasung Typ A S-Sicke, Stucco L-Sicke, Micrograin angelehnt RAL _____ Ausführung Sandwich-Verglasung</p> <p>Torgliedhöhe _____</p> <p>Verglasungsposition: (Micrograin nur mittig) <input type="checkbox"/> 1 <input type="checkbox"/> 2 <input type="checkbox"/> 3</p> | 09.07.2001 – 01.02.2009 – | 3056077 3081058 | Stück | /m ² /m ² +1 +2 |
|  | <p>* Torglied oben, doppelwandig, für Zwischenhöhe 501-749 mm, mit Sandwich-Verglasung Typ A, Micrograin Ausführung Sandwich-Verglasung angelehnt RAL _____</p> <p>Torgliedhöhe: _____</p> | 01.02.2009 – | 3087543 | Stück | /m ² +2 +1 |

+1 Mehrpreis für Torglieder im Vorzugsbunton und RAL nach Wahl, siehe Seite 134 – 135 / Artikelnummer des RAL-Farbttons angeben

+2 Mehrpreis für Sandwich-Verglasung, siehe Seite 83 – 84 / Artikelnummer der jeweiligen Sandwich-Verglasung angeben

■ Grau unterlegte Positionen werden frachtfrei zum Händlerlager des Bestellers geliefert.

1. Torglieder doppelwandig 42 mm

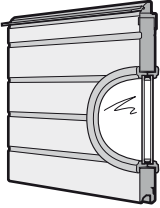
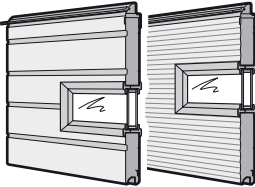
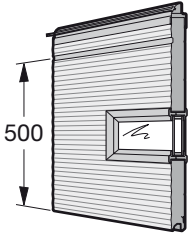
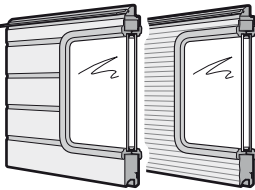
| Artikel | Beschreibung | Produktionszeitraum | Art.-Nr. | Menge | € |
|-------------------------------------------------------------------------------------|----------------------------------------------------------------------------------------------------------------------------------------------------------------------------------------------------------------------------------------------------------------------------------------------------------------------------------------------------------------------------------------------------|------------------------------|----------|-------|------------------------------------------------------------------------|
|  | <p>* Torglied oben, doppelwandig, mit Sicke, für Zwischenhöhe, mit Sandwich-Verglasung Typ C</p> <p>angelehnt RAL _____ Sandwich-Verglasung Typ C</p> <p>Torgliedhöhe _____</p> <p>Verglasungsposition: <input type="checkbox"/> 1 <input type="checkbox"/> 2 <input type="checkbox"/> 3</p> | 09.07.2001 – 31.01.2009 | 3056078 | Stück | /m ² + ¹ /St. |
| | | | 3047150 | | |
|  | <p>* Torglied oben, doppelwandig, für Zwischenhöhe, mit Sandwich-Verglasung Typ D</p> <p>S-Sicke, Stucco L-Sicke, Micrograin angelehnt RAL _____ Ausführung Sandwich-Verglasung</p> <p>Torgliedhöhe _____</p> <p>Verglasungsposition: (Micrograin nur mittig) <input type="checkbox"/> 1 <input type="checkbox"/> 2 <input type="checkbox"/> 3</p> | 09.07.2001 – 01.02.2009 – | 3056079 | Stück | /m ² /m ² + ¹ + ² |
| | | | 3081059 | | |
|  | <p>* Torglied oben, doppelwandig, für Zwischenhöhe 501-749 mm, mit Sandwich-Verglasung Typ D, Micrograin</p> <p>Ausführung Sandwich-Verglasung angelehnt RAL _____</p> <p>Torgliedhöhe: _____</p> | 01.02.2009 – | 3087554 | Stück | /m ² + ² + ¹ |
|  | <p>* Torglied oben, doppelwandig, für Zwischenhöhe, mit Sandwich-Verglasung Typ E</p> <p>S-Sicke, Stucco L-Sicke, Micrograin angelehnt RAL _____ Ausführung Sandwich-Verglasung</p> <p>Torgliedhöhe _____</p> | 09.07.2001 – 01.02.2009 – | 3056080 | Stück | /m ² /m ² + ¹ + ² |
| | | | 3086403 | | |

+¹ Mehrpreis für Torglieder im Vorzugsbunton und RAL nach Wahl, siehe Seite 134 – 135 / Artikelnummer des RAL-Farbtönen angeben

+² Mehrpreis für Sandwich-Verglasung, siehe Seite 83 – 84 / Artikelnummer der jeweiligen Sandwich-Verglasung angeben

■ Grau unterlegte Positionen werden frachtfrei zum Händlerlager des Bestellers geliefert.

1. Torglieder doppelwandig 42 mm

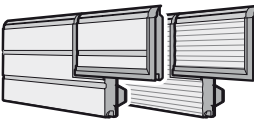
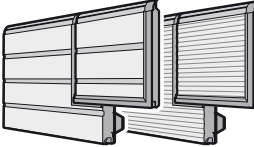
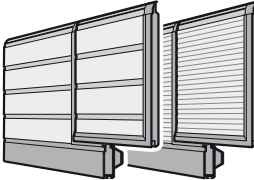
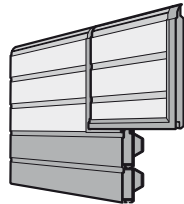
| Artikel | Beschreibung | Produktionszeitraum | Art.-Nr. | Menge | € |
|-------------------------------------------------------------------------------------|-------------------------------------------------------------------------------------------------------------------------------------------------------------------------------------------------------------------------------------------------------------------------------------------------------------------------------------------------|--------------------------------------|-----------------------------|----------------------------------------|--------------------------------------------------------------------------|
|  | <p>* Torglied unten, doppelwandig, 375, mit Schlupftür aus Lamelle, mit Alu-Verstärkungsprofil</p> <p>bis Torbreite 4500 mm: S-Sicke, Stucco L-Sicke, Micrograin</p> <p>von Torbreite 4510 mm bis 5500 mm: S-Sicke, Stucco L-Sicke, Micrograin angelehnt RAL _____ Mehrpreis je Lüftungsgitter</p> | <p>09.07.2001 – 01.02.2009 –</p> | <p>3087600 3087634</p> | <p>Stück</p> <p>_____</p> <p>_____</p> | <p>_____ /m²</p> <p>_____ /m²</p> |
| | | | <p>3087601 3087635</p> | <p>_____</p> <p>_____</p> | <p>_____ /m²</p> <p>_____ /m²</p> |
| | | | <p>_____</p> <p>3041072</p> | <p>_____</p> <p>_____</p> | <p>_____ +¹</p> <p>_____ /St.</p> |
| | | | | | |
|  | <p>* Torglied unten, doppelwandig, 500, mit Schlupftür aus Lamelle, mit Alu-Verstärkungsprofil</p> <p>bis Torbreite 4500 mm: S-Sicke, Stucco L-Sicke, Micrograin</p> <p>von Torbreite 4510 mm bis 5500 mm: S-Sicke, Stucco L-Sicke, Micrograin angelehnt RAL _____ Mehrpreis je Lüftungsgitter</p> | <p>09.07.2001 – 01.02.2009 –</p> | <p>3087602 3087636</p> | <p>Stück</p> <p>_____</p> <p>_____</p> | <p>_____ /m²</p> <p>_____ /m²</p> |
| | | | <p>3087603 3087637</p> | <p>_____</p> <p>_____</p> | <p>_____ /m²</p> <p>_____ /m²</p> |
| | | | <p>_____</p> <p>3041072</p> | <p>_____</p> <p>_____</p> | <p>_____ +¹</p> <p>_____ /St.</p> |
| | | | | | |
|  | <p>* Torglied unten, doppelwandig, 625, mit Schlupftür aus Lamelle 500, mit Alu-Sockelprofil, bis Torbreite 5500 mm</p> <p>S-Sicke, Stucco L-Sicke, Micrograin angelehnt RAL _____ Mehrpreis je Lüftungsgitter</p> | <p>09.07.2001 – 01.02.2009 –</p> | <p>3087604 3087638</p> | <p>Stück</p> <p>_____</p> <p>_____</p> | <p>_____ /m²</p> <p>_____ /m²</p> |
| | | | <p>_____</p> <p>3041072</p> | <p>_____</p> <p>_____</p> | <p>_____ +¹</p> <p>_____ /St.</p> |
| | | | | | |
|  | <p>* Torglied unten, doppelwandig, 625, mit Sicke, mit Schlupftür aus Lamelle 375 mit Alu-Sockelprofil, ab Torbreite 5510 mm</p> <p>angelehnt RAL _____ Mehrpreis je Lüftungsgitter</p> | <p>09.07.2001 –</p> | <p>3087594</p> | <p>Stück</p> <p>_____</p> <p>_____</p> | <p>_____ /m²</p> <p>_____ +¹</p> <p>_____ /St.</p> |
| | | | <p>_____</p> <p>3041072</p> | <p>_____</p> <p>_____</p> | <p>_____ +¹</p> <p>_____ /St.</p> |

+¹ Mehrpreis für Torglieder im Vorzugsbunnton und RAL nach Wahl, siehe Seite 134 – 135 / Artikelnummer des RAL-Farbttons angeben

+² Mehrpreis für Sandwich-Verglasung, siehe Seite 83 – 84 / Artikelnummer der jeweiligen Sandwich-Verglasung angeben

Gräue unterlegte Positionen werden frachtfrei zum Händlerlager des Bestellers geliefert.

1. Torglieder doppelwandig 42 mm

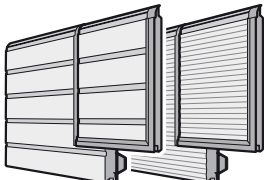
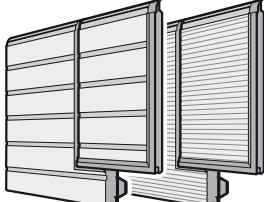
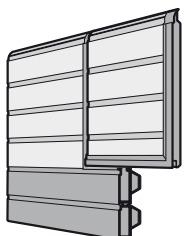
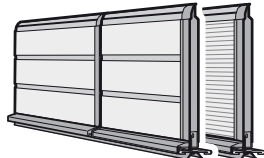
| Artikel | Beschreibung | Produktionszeitraum | Art.-Nr. | Menge | € |
|-------------------------------------------------------------------------------------|-------------------------------------------------------------------------------------------------------------------------------------------------------------------------------------------------------------------------------------------------------------------------------------------------------------------------------------------------|------------------------------|----------|-------|-------------------------------------------|
|  | <p>* Torglied unten, doppelwandig, 625, mit Schlupftür aus Lamelle, mit Alu-Verstärkungsprofil</p> <p>bis Torbreite 4500 mm: S-Sicke, Stucco L-Sicke, Micrograin</p> <p>von Torbreite 4510 mm bis 5500 mm: S-Sicke, Stucco L-Sicke, Micrograin angelehnt RAL _____ Mehrpreis je Lüftungsgitter</p> | 09.07.2001 – 01.02.2009 – | 3087605 | Stück | /m ² |
| | | | 3087639 | | /m ² |
| | | 09.07.2001 – 01.02.2009 – | 3087606 | | /m ² |
| | | | 3087640 | | /m ² + ¹ /St. |
|  | <p>* Torglied unten, doppelwandig, 750, mit Schlupftür aus Lamelle, mit Alu-Verstärkungsprofil</p> <p>bis Torbreite 4500 mm: S-Sicke, Stucco L-Sicke, Micrograin</p> <p>von Torbreite 4510 mm bis 5500 mm: S-Sicke, Stucco L-Sicke, Micrograin angelehnt RAL _____ Mehrpreis je Lüftungsgitter</p> | 09.07.2001 – 01.02.2009 – | 3087607 | Stück | /m ² |
| | | | 3087641 | | /m ² |
| | | 09.07.2001 – 01.02.2009 – | 3087608 | | /m ² |
| | | | 3087642 | | /m ² + ¹ /St. |
|  | <p>* Torglied unten, doppelwandig, 750, mit Sicke, mit Schlupftür aus Lamelle 500, mit Alu-Sockelprofil ab Torbreite 5510 mm angelehnt RAL _____ Mehrpreis je Lüftungsgitter</p> | 09.07.2001 – | 3087595 | Stück | /m ² + ¹ |
| | | | 3041072 | | /St. |
|  | <p>* Torglied unten, doppelwandig, 375, mit Schlupftür ohne Stolperschwelle, aus Lamelle mit Edelstahl-Sockelprofil, bis Torbreite 5500 mm</p> <p>S-Sicke, Stucco L-Sicke, Micrograin angelehnt RAL _____ Mehrpreis je Lüftungsgitter</p> | 01.05.2005 – 01.02.2009 – | 3087609 | Stück | /m ² |
| | | | 3087643 | | /m ² |
| | | 01.05.2005 – 01.02.2009 – | 3041072 | | + ¹ /St. |
| | | | | | |

+¹ Mehrpreis für Torglieder im Vorzugsbuntton und RAL nach Wahl, siehe Seite 134 – 135 / Artikelnummer des RAL-Farbtönen angeben

+² Mehrpreis für Sandwich-Verglasung, siehe Seite 83 – 84 / Artikelnummer der jeweiligen Sandwich-Verglasung angeben

■ Grau unterlegte Positionen werden frachtfrei zum Händlerlager des Bestellers geliefert.

1. Torglieder doppelwandig 42 mm

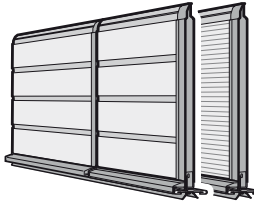
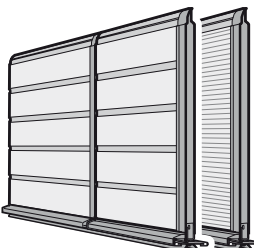
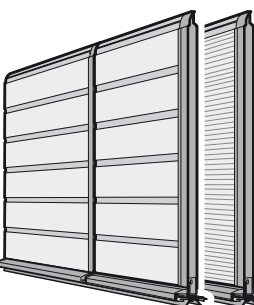
| Artikel | Beschreibung | Produktionszeitraum | Art.-Nr. | Menge | € | | |
|-----------------------------------------------------------------------------------|---------------------------------------------------------------------------------------------------------------------------------------------------------------------------------------------------------------------------------------------------------------------------------------------------------------------------------------------------------|---------------------------------------------------------------------------------------------------------------------------------------------------------------------------------------------------------------------------------------------------------------------------------------------------------------------------------------------------------|---------------------------------------------------------------------------------------------------------------------------------------------------------------------------------------------------------------------------------------------------------------------------------------------------------------------------------------------------------|-------------------------------------------------------------------------------|---------------------------------------------------------------------------------------------------------------|---------------------------------------------------------------------------------------------------------------|---------------------------------------------------------------------------------------------------------------|
|  | <p>* Torglied unten, doppelwandig, 500, mit Schlupftür ohne Stolperschwelle, aus Lamelle mit Edelstahl-Sockelprofil</p> <p>bis Torbreite 5500 mm: S-Sicke, Stucco L-Sicke, Micrograin</p> <p>ab Torbreite 5510 mm: S-Sicke, Stucco L-Sicke, Micrograin angelehnt RAL _____ Mehrpreis je Lüftungsgitter</p> | <p>01.05.2005 – 01.02.2009 –</p> <p>02.11.2005 – 01.02.2009 –</p> | <p>3087610 3087644</p> <p>3087611 3087645</p> <p>3041072</p> | <p>Stück</p> <p>_____</p> <p>_____</p> <p>_____</p> <p>_____</p> <p>_____</p> | <p>/m²</p> <p>/m²</p> <p>/m²</p> <p>/m²</p> <p>+1</p> <p>/St.</p> | | |
| |  | <p>* Torglied unten, doppelwandig, 625, mit Schlupftür ohne Stolperschwelle, aus Lamelle mit Edelstahl-Sockelprofil</p> <p>bis Torbreite 5500 mm: S-Sicke, Stucco L-Sicke, Micrograin</p> <p>ab Torbreite 5510 mm: S-Sicke, Stucco L-Sicke, Micrograin angelehnt RAL _____ Mehrpreis je Lüftungsgitter</p> | <p>01.05.2005 – 01.02.2009 –</p> <p>02.11.2005 – 01.02.2009 –</p> | <p>3087612 3087646</p> <p>3087613 3087647</p> <p>3041072</p> | <p>Stück</p> <p>_____</p> <p>_____</p> <p>_____</p> <p>_____</p> <p>_____</p> | <p>/m²</p> <p>/m²</p> <p>/m²</p> <p>/m²</p> <p>+1</p> <p>/St.</p> | |
| | |  | <p>* Torglied unten, doppelwandig, 750, mit Schlupftür ohne Stolperschwelle, aus Lamelle mit Edelstahl-Sockelprofil</p> <p>bis Torbreite 5500 mm: S-Sicke, Stucco L-Sicke, Micrograin</p> <p>ab Torbreite 5510 mm: S-Sicke, Stucco L-Sicke, Micrograin angelehnt RAL _____ Mehrpreis je Lüftungsgitter</p> | <p>01.05.2005 – 01.02.2009 –</p> <p>02.11.2005 – 01.02.2009 –</p> | <p>3087614 3087648</p> <p>3087615 3087649</p> <p>3041072</p> | <p>Stück</p> <p>_____</p> <p>_____</p> <p>_____</p> <p>_____</p> <p>_____</p> | <p>/m²</p> <p>/m²</p> <p>/m²</p> <p>/m²</p> <p>+1</p> <p>/St.</p> |

+1 Mehrpreis für Torglieder im Vorzugsbuntton und RAL nach Wahl, siehe Seite 134 – 135 / Artikelnummer des RAL-Farbtönen angeben

+2 Mehrpreis für Sandwich-Verglasung, siehe Seite 83 – 84 / Artikelnummer der jeweiligen Sandwich-Verglasung angeben

Grü Grau unterlegte Positionen werden frachtfrei zum Händlerlager des Bestellers geliefert.

1. Torglieder doppelwandig 42 mm

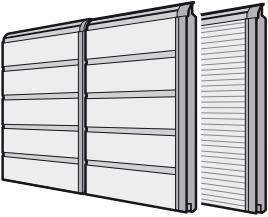
| Artikel | Beschreibung | Produktionszeitraum | Art.-Nr. | Menge | € | |
|----------------------------------------------------------------------------------|------------------------------------------------------------------------------------------------------------------------------------------------------------------------------------------------------------------------------------------------------------------------------------------------------------------------------------------------------------------------------------------------------------------------------------------------------------------------------------------|------------------------------|----------------------------------------|-------------------------------------------|--------------------------------------------------------------|--------------------------------------------------------------|
|  | <p>* Torglied, doppelwandig, mit Schlupftür</p> <p>S-Sicke, Stucco L-Sicke, Micrograin angelehnt RAL _____ Mehrpreis je Lüftungsgitter</p> <p>Torgliedhöhe: <input type="checkbox"/> 375 <input type="checkbox"/> 500 <input type="checkbox"/> 625 <input type="checkbox"/> 750</p> | 09.07.2001 – 01.02.2009 – | 3087616 3087650 _____ 3041072 | Stück _____ _____ _____ _____ | /m ² /m ² + ¹ /St. | |
| | <p>* Torglied, doppelwandig, mit Schlupftür für Schloss</p> <p>S-Sicke, Stucco L-Sicke, Micrograin angelehnt RAL _____ Mehrpreis je Lüftungsgitter</p> <p>Torgliedhöhe: <input type="checkbox"/> 500 <input type="checkbox"/> 625 <input type="checkbox"/> 750</p> | | 3087617 3087651 _____ 3041072 | Stück _____ _____ _____ _____ | | /m ² /m ² + ¹ /St. |
| | <p>* Torglied, doppelwandig, mit Sandwich-Verglasung Typ A, mit Schlupftür</p> <p>S-Sicke, Stucco L-Sicke, Micrograin angelehnt RAL _____ Ausführung Sandwich-Verglasung</p> <p>Torgliedhöhe: <input type="checkbox"/> 500 <input type="checkbox"/> 625 <input type="checkbox"/> 750</p> <p>Verglasungsposition: (Micrograin nur mittig) <input type="checkbox"/> 1 <input type="checkbox"/> 2 <input type="checkbox"/> 3</p> | | 3087618 3087652 _____ _____ | Stück _____ _____ _____ _____ | | |
| | | | | | | |

+¹ Mehrpreis für Torglieder im Vorzugsbuntton und RAL nach Wahl, siehe Seite 134 – 135 / Artikelnummer des RAL-Farbttons angeben

+² Mehrpreis für Sandwich-Verglasung, siehe Seite 83 – 84 / Artikelnummer der jeweiligen Sandwich-Verglasung angeben

■ Grau unterlegte Positionen werden frachtfrei zum Händlerlager des Bestellers geliefert.

1. Torglieder doppelwandig 42 mm

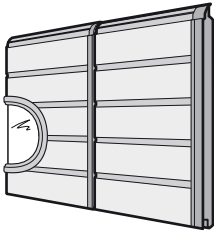
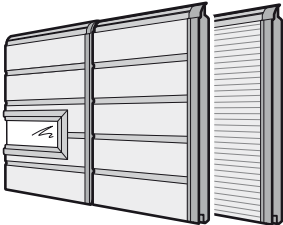
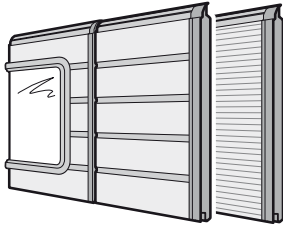
| Artikel | Beschreibung | Produktionszeitraum | Art.-Nr. | Menge | € |
|-------------------------------------------------------------------------------------|----------------------------------------------------------------------------------------------------------------------------------------------------------------------------------------------------------------------------------------------------------------------------------------------------------------------------------------------------------------------------------------------------------------------------------------------------------------------------------------------|------------------------------|----------|-------|------------------------------------------------------------------------|
|  | <p>* Torglied, doppelwandig, mit Sicke, mit Sandwich-Verglasung Typ C, mit Schlupftür angelehnt RAL _____ Sandwich-Verglasung Typ C</p> <p>Torgliedhöhe: <input type="checkbox"/> 500 <input type="checkbox"/> 625 <input type="checkbox"/> 750</p> <p>Verglasungsposition: <input type="checkbox"/> 1 <input type="checkbox"/> 2 <input type="checkbox"/> 3</p> | 09.07.2001 – 31.01.2009 | 3087596 | Stück | /m ² + ¹ /St. |
| | | | 3047150 | | |
|  | <p>* Torglied, doppelwandig, mit Sandwich-Verglasung Typ D, mit Schlupftür</p> <p>S-Sicke, Stucco L-Sicke, Micrograin angelehnt RAL _____ Ausführung Sandwich-Verglasung</p> <p>Torgliedhöhe: <input type="checkbox"/> 500 <input type="checkbox"/> 625 <input type="checkbox"/> 750</p> <p>Verglasungsposition: (Micrograin nur mittig) <input type="checkbox"/> 1 <input type="checkbox"/> 2 <input type="checkbox"/> 3</p> | 09.07.2001 – 01.02.2009 – | 3087619 | Stück | /m ² /m ² + ¹ + ² |
| | | | 3087653 | | |
|  | <p>* Torglied, doppelwandig, mit Sandwich-Verglasung Typ E, mit Schlupftür</p> <p>S-Sicke, Stucco L-Sicke, Micrograin angelehnt RAL _____ Ausführung Sandwich-Verglasung</p> <p>Torgliedhöhe: <input type="checkbox"/> 625 <input type="checkbox"/> 750</p> <p>Verglasungsposition: (Micrograin nur mittig) <input type="checkbox"/> 1 <input type="checkbox"/> 2</p> | 09.07.2001 – 01.02.2009 – | 3087620 | Stück | /m ² /m ² + ¹ + ² |
| | | | 3087654 | | |

+¹ Mehrpreis für Torglieder im Vorzugsbuntton und RAL nach Wahl, siehe Seite 134 – 135 / Artikelnummer des RAL-Farbtönen angeben

+² Mehrpreis für Sandwich-Verglasung, siehe Seite 83 – 84 / Artikelnummer der jeweiligen Sandwich-Verglasung angeben

Grau unterlegte Positionen werden frachtfrei zum Händlerlager des Bestellers geliefert.

1. Torglieder doppelwandig 42 mm

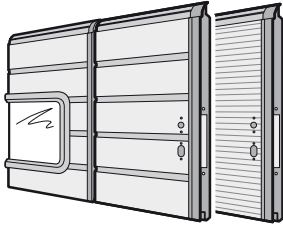
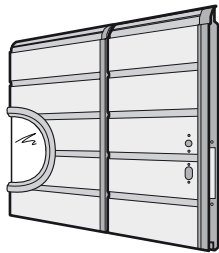
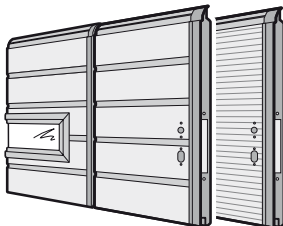
| Artikel | Beschreibung | Produktionszeitraum | Art.-Nr. | Menge | € |
|------------------------------------------------------------------------------------|------------------------------------------------------------------------------------------------------------------------------------------------------------------------------------------------------------------------------------------------------------------------------------------------------------------------------------------------------------------------------------------------------------------------------------------------------------------------------------------------------|------------------------------|----------|-------|-----------------|
|  | <p>* Torglied, doppelwandig, mit Sandwich-Verglasung Typ A, mit Schlupftür für Schloss</p> <p>S-Sicke, Stucco L-Sicke, Micrograin angelehnt RAL _____ Ausführung Sandwich-Verglasung</p> <p>Torgliedhöhe: <input type="checkbox"/> 500 <input type="checkbox"/> 625 <input type="checkbox"/> 750</p> <p>Verglasungsposition: (Micrograin nur mittig) <input type="checkbox"/> 1 <input type="checkbox"/> 2 <input type="checkbox"/> 3</p> | 09.07.2001 – 01.02.2009 – | 3087621 | Stück | /m ² |
| | | | 3087655 | | /m ² |
| | | | | | + ¹ |
| | | | | | + ² |
|  | <p>* Torglied, doppelwandig, mit Sicke, mit Sandwich-Verglasung Typ C, mit Schlupftür für Schloss</p> <p>angelehnt RAL _____ Sandwich-Verglasung Typ C</p> <p>Torgliedhöhe: <input type="checkbox"/> 500 <input type="checkbox"/> 625 <input type="checkbox"/> 750</p> <p>Verglasungsposition: <input type="checkbox"/> 1 <input type="checkbox"/> 2 <input type="checkbox"/> 3</p> | 09.07.2001 – 31.01.2009 | 3087597 | Stück | /m ² |
| | | | 3047150 | | + ¹ |
| | | | | | /St. |
| | | | | | |
|  | <p>* Torglied, doppelwandig, mit Sandwich-Verglasung Typ D, mit Schlupftür für Schloss</p> <p>S-Sicke, Stucco L-Sicke, Micrograin angelehnt RAL _____ Ausführung Sandwich-Verglasung</p> <p>Torgliedhöhe: <input type="checkbox"/> 500 <input type="checkbox"/> 625 <input type="checkbox"/> 750</p> <p>Verglasungsposition: (Micrograin nur mittig) <input type="checkbox"/> 1 <input type="checkbox"/> 2 <input type="checkbox"/> 3</p> | 09.07.2001 – 01.02.2009 – | 3087622 | Stück | /m ² |
| | | | 3087656 | | /m ² |
| | | | | | + ¹ |
| | | | | | + ² |

+¹ Mehrpreis für Torglieder im Vorzugsbunton und RAL nach Wahl, siehe Seite 134 – 135 / Artikelnummer des RAL-Farbtönen angeben

+² Mehrpreis für Sandwich-Verglasung, siehe Seite 83 – 84 / Artikelnummer der jeweiligen Sandwich-Verglasung angeben

■ Grau unterlegte Positionen werden frachtfrei zum Händlerlager des Bestellers geliefert.

1. Torglieder doppelwandig 42 mm

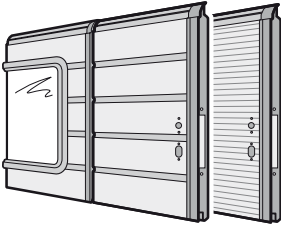
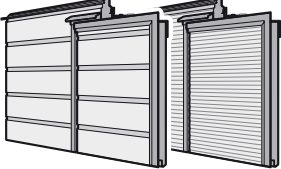
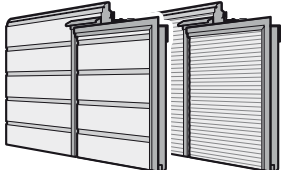
| Artikel | Beschreibung | Produktionszeitraum | Art.-Nr. | Menge | € |
|-------------------------------------------------------------------------------------|----------------------------------------------------------------------------------------------------------------------------------------------------------------------------------------------------------------------------------------------------------------------------------------------------------------------------------------------------------------------------------------------------------------------------------------|------------------------------|-------------------------|----------------|------------------------------------------------------------------------|
|  | <p>* Torglied, doppelwandig, mit Sandwich-Verglasung Typ E, mit Schlupftür für Schloss</p> <p>S-Sicke, Stucco L-Sicke, Micrograin angelehnt RAL _____ Ausführung Sandwich-Verglasung</p> <p>Torgliedhöhe: <input type="checkbox"/> 625 <input type="checkbox"/> 750</p> <p>Verglasungsposition: (Micrograin nur mittig) <input type="checkbox"/> 1 <input type="checkbox"/> 2</p> | 09.07.2001 – 01.02.2009 – | 3087623 | Stück _____ | /m ² /m ² + ¹ + ² |
| | 3087657 _____ _____ | | _____ _____ _____ | | |
|  | <p>* Torglied oben, doppelwandig, mit Schlupftür, mit Sturzdichtung</p> <p>S-Sicke, Stucco L-Sicke, Micrograin angelehnt RAL _____</p> <p>Torgliedhöhe: <input type="checkbox"/> 375 <input type="checkbox"/> 500 <input type="checkbox"/> 625 <input type="checkbox"/> 750</p> | 09.07.2001 – 01.02.2009 – | 3087702 | Stück _____ | /m ² /m ² + ¹ |
| | 3087706 _____ _____ | | _____ _____ _____ | | |
|  | <p>* Torglied oben, doppelwandig, mit Schlupftür, ohne Sturzdichtung</p> <p>S-Sicke, Stucco L-Sicke, Micrograin angelehnt RAL _____</p> <p>Torgliedhöhe: <input type="checkbox"/> 375 <input type="checkbox"/> 500 <input type="checkbox"/> 625 <input type="checkbox"/> 750</p> | 09.07.2001 – 01.02.2009 – | 3087624 | Stück _____ | /m ² /m ² + ¹ |
| | 3087658 _____ _____ | | _____ _____ _____ | | |

+¹ Mehrpreis für Torglieder im Vorzugsbunnton und RAL nach Wahl, siehe Seite 134 – 135 / Artikelnummer des RAL-Farbtönen angeben

+² Mehrpreis für Sandwich-Verglasung, siehe Seite 83 – 84 / Artikelnummer der jeweiligen Sandwich-Verglasung angeben

■ Grau unterlegte Positionen werden frachtfrei zum Händlerlager des Bestellers geliefert.

1. Torglieder doppelwandig 42 mm

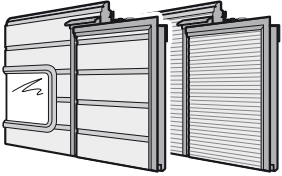
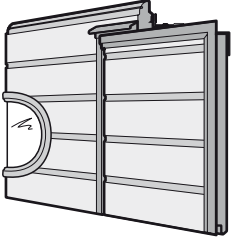
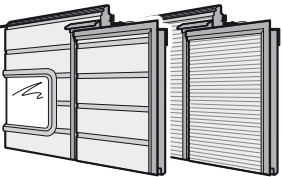
| Artikel | Beschreibung | Produktionszeitraum | Art.-Nr. | Menge | € |
|------------------------------------------------------------------------------------|-------------------------------------------------------------------------------------------------------------------------------------------------------------------------------------------------------------------------------------------------------------------------------------------------------------------------------------------------------------------------------------------------------------------------------------------------------------------------------------------------------------------|------------------------------|----------|-------|-----------------------------|
|  | <p>* Torglied oben, doppelwandig, mit Schlupftür, mit Sandwich-Verglasung Typ A, mit Sturzdichtung</p> <p>S-Sicke, Stucco L-Sicke, Micrograin angelehnt RAL _____ Ausführung Sandwich-Verglasung</p> <p>Torgliedhöhe: <input type="checkbox"/> 500 <input type="checkbox"/> 625 <input type="checkbox"/> 750</p> <p>Verglasungsposition: (Micrograin nur mittig) <input type="checkbox"/> 1 <input type="checkbox"/> 2 <input type="checkbox"/> 3</p> | 09.07.2001 – 01.02.2009 – | 3087703 | Stück | /m ² |
| | | | 3087707 | | /m ² |
|  | <p>* Torglied oben, doppelwandig, mit Sicke, mit Schlupftür, mit Sandwich-Verglasung Typ C, mit Sturzdichtung</p> <p>angelehnt RAL _____ Sandwich-Verglasung Typ C</p> <p>Torgliedhöhe: <input type="checkbox"/> 500 <input type="checkbox"/> 625 <input type="checkbox"/> 750</p> <p>Verglasungsposition: <input type="checkbox"/> 1 <input type="checkbox"/> 2 <input type="checkbox"/> 3</p> | 09.07.2001 – 31.01.2009 | 3087701 | Stück | /m ² |
| | | | 3047150 | | +1 /St. |
|  | <p>* Torglied oben, doppelwandig, mit Schlupftür, mit Sandwich-Verglasung Typ A, ohne Sturzdichtung</p> <p>S-Sicke, Stucco L-Sicke, Micrograin angelehnt RAL _____ Ausführung Sandwich-Verglasung</p> <p>Torgliedhöhe: <input type="checkbox"/> 500 <input type="checkbox"/> 625 <input type="checkbox"/> 750</p> <p>Verglasungsposition: (Micrograin nur mittig) <input type="checkbox"/> 1 <input type="checkbox"/> 2 <input type="checkbox"/> 3</p> | 09.07.2001 – 01.02.2009 – | 3087625 | Stück | /m ² |
| | | | 3087659 | | /m ² +1 +2 |

+1 Mehrpreis für Torglieder im Vorzugsbuntton und RAL nach Wahl, siehe Seite 134 – 135 / Artikelnummer des RAL-Farbtons angeben

+2 Mehrpreis für Sandwich-Verglasung, siehe Seite 83 – 84 / Artikelnummer der jeweiligen Sandwich-Verglasung angeben

■ Grau unterlegte Positionen werden frachtfrei zum Händlerlager des Bestellers geliefert.

1. Torglieder doppelwandig 42 mm

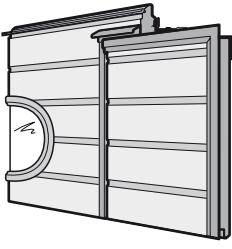
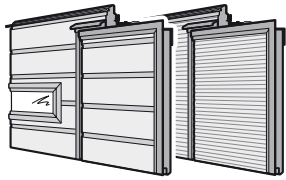
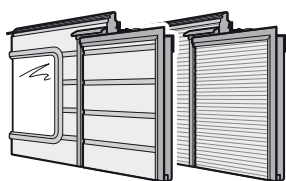
| Artikel | Beschreibung | Produktionszeitraum | Art.-Nr. | Menge | € |
|-------------------------------------------------------------------------------------|------------------------------------------------------------------------------------------------------------------------------------------------------------------------------------------------------------------------------------------------------------------------------------------------------------------------------------------------------------------------------------------------------------------------------------------------------------------------------------------------------------------------------------------------------------------------------------------------------------------------|------------------------------|----------|-------|-----------------|
|  | <p>* Torglied oben, doppelwandig, mit Sicke, mit Schlupftür, mit Sandwich-Verglasung Typ C, ohne Sturzdichtung angelehnt RAL _____ Sandwich-Verglasung Typ C</p> <p>Torgliedhöhe: <input type="checkbox"/> 500 <input type="checkbox"/> 625 <input type="checkbox"/> 750</p> <p>Verglasungsposition: <input type="checkbox"/> 1 <input type="checkbox"/> 2 <input type="checkbox"/> 3</p> | 09.07.2001 – 31.01.2009 | 3087598 | Stück | /m ² |
| | | | 3047150 | | +1 |
|  | <p>* Torglied oben, doppelwandig, mit Schlupftür, mit Sandwich-Verglasung Typ D, mit Sturzdichtung S-Sicke, Stucco L-Sicke, Micrograin angelehnt RAL _____ Ausführung Sandwich-Verglasung</p> <p>Torgliedhöhe: <input type="checkbox"/> 500 <input type="checkbox"/> 625 <input type="checkbox"/> 750</p> <p>Verglasungsposition: (Micrograin nur mittig) <input type="checkbox"/> 1 <input type="checkbox"/> 2 <input type="checkbox"/> 3</p> | 09.07.2001 – 01.02.2009 – | 3087704 | Stück | /m ² |
| | | | 3087708 | | +1 |
|  | <p>* Torglied oben, doppelwandig, mit Schlupftür, mit Sandwich-Verglasung Typ E, ohne Sturzdichtung S-Sicke, Stucco L-Sicke, Micrograin angelehnt RAL _____ Ausführung Sandwich-Verglasung</p> <p>Torgliedhöhe: <input type="checkbox"/> 625 <input type="checkbox"/> 750</p> <p>Verglasungsposition: (Micrograin nur mittig) <input type="checkbox"/> 1 <input type="checkbox"/> 2</p> | 09.07.2001 – 01.02.2009 – | 3087627 | Stück | /m ² |
| | | | 3087661 | | +1 |

+1 Mehrpreis für Torglieder im Vorzugsbunnton und RAL nach Wahl, siehe Seite 134 – 135 / Artikelnummer des RAL-Farbttons angeben

+2 Mehrpreis für Sandwich-Verglasung, siehe Seite 83 – 84 / Artikelnummer der jeweiligen Sandwich-Verglasung angeben

■ Grau unterlegte Positionen werden frachtfrei zum Händlerlager des Bestellers geliefert.

1. Torglieder doppelwandig 42 mm

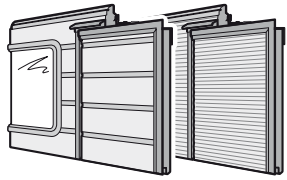
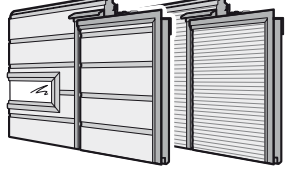
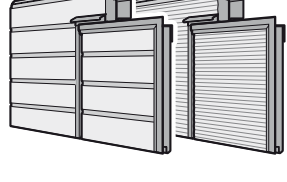
| Artikel | Beschreibung | Produktionszeitraum | Art.-Nr. | Menge | € |
|------------------------------------------------------------------------------------|-----------------------------------------------------------------------------------------------------------------------------------------------------------------------------------------------------------------------------------------------------------------------------------------------------------------------------------------------------------------------------------------------------------------------------------------------------------------------------------------------------------------|---------------------------------------------------------------------------|------------------------------------------|-----------------------------------------------------------------|--------------------------------------------|
|  | <p>* Torglied oben, doppelwandig, mit Schlupftür, mit Sandwich-Verglasung Typ E, mit Sturzdichtung</p> <p>S-Sicke, Stucco L-Sicke, Micrograin angelehnt RAL _____ Ausführung Sandwich-Verglasung</p> <p>Torgliedhöhe: <input type="checkbox"/> 625 <input type="checkbox"/> 750</p> <p>Verglasungsposition: (Micrograin nur mittig) <input type="checkbox"/> 1 <input type="checkbox"/> 2</p> | <p>09.07.2001 – 01.02.2009 –</p> | <p>3087705</p> | <p>Stück</p> <p>_____</p> | <p>/m²</p> |
| | <p>3087709</p> <p>_____</p> <p>_____</p> | | <p>_____</p> <p>_____</p> | <p>/m²</p> <p>+¹</p> <p>+²</p> | |
|  | <p>* Torglied oben, doppelwandig, mit Schlupftür, mit Sandwich-Verglasung Typ D, ohne Sturzdichtung</p> <p>S-Sicke, Stucco L-Sicke, Micrograin angelehnt RAL _____ Ausführung Sandwich-Verglasung</p> <p>Torgliedhöhe: <input type="checkbox"/> 500 <input type="checkbox"/> 625 <input type="checkbox"/> 750</p> <p>Verglasungsposition: (Micrograin nur mittig) <input type="checkbox"/> 1 <input type="checkbox"/> 2 <input type="checkbox"/> 3</p> | <p>09.07.2001 – 01.02.2009 –</p> | <p>3087626</p> | <p>Stück</p> <p>_____</p> | <p>/m²</p> |
| | <p>3087660</p> <p>_____</p> <p>_____</p> | | <p>_____</p> <p>_____</p> | <p>/m²</p> <p>+¹</p> <p>+²</p> | |
|  | <p>* Torglied oben, doppelwandig, mit Schlupftür ohne Stolperschwelle, mit Sturzdichtung</p> <p>bis Torbreite 5500 mm: S-Sicke, Stucco L-Sicke, Micrograin</p> <p>ab Torbreite 5510 mm: S-Sicke, Stucco L-Sicke, Micrograin</p> <p>Torgliedhöhe: <input type="checkbox"/> 375 <input type="checkbox"/> 500 <input type="checkbox"/> 625 <input type="checkbox"/> 750 angelehnt RAL _____</p> | <p>01.05.2005 – 01.02.2009 –</p> <p>02.11.2005 – 01.02.2009 –</p> | <p>3087628</p> | <p>Stück</p> <p>_____</p> | <p>/m²</p> |
| | | | <p>3087662</p> | <p>_____</p> | <p>/m²</p> |
| | | | <p>3087629</p> | <p>_____</p> | <p>/m²</p> |
| | | | <p>3087663</p> <p>_____</p> <p>_____</p> | <p>_____</p> <p>_____</p> | <p>/m²</p> <p>+¹</p> |

+¹ Mehrpreis für Torglieder im Vorzugsbuntton und RAL nach Wahl, siehe Seite 134 – 135 / Artikelnummer des RAL-Farbtons angeben

+² Mehrpreis für Sandwich-Verglasung, siehe Seite 83 – 84 / Artikelnummer der jeweiligen Sandwich-Verglasung angeben

■ Grau unterlegte Positionen werden frachtfrei zum Händlerlager des Bestellers geliefert.

1. Torglieder doppelwandig 42 mm

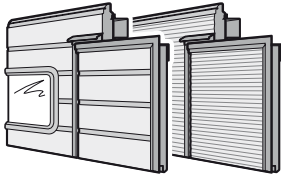
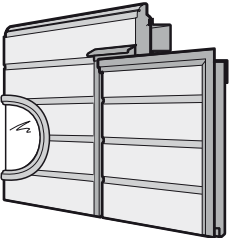
| Artikel | Beschreibung | Produktionszeitraum | Art.-Nr. | Menge | € | | |
|------------------------------------------------------------------------------------|-----------------------------------------------------------------------------------------------------------------------------------------------------------------------------------------------------------------------------------------------------------------------------------------------------------------------------------------------------------------------------------------------------------------------------------------------------------------------|--------------------------------------|---------------------------------------------------------|------------------------------------------------------------------|---------------------------------------------------------------------------------------|--|--|
|  | <p>* Torglied oben, doppelwandig, mit Schlupftür ohne Stolperschwelle, mit Sandwich-Verglasung Typ A, mit Sturzdichtung</p> <p>S-Sicke, Stucco L-Sicke, Micrograin angelehnt RAL _____ Ausführung Sandwich-Verglasung</p> <p>Torgliedhöhe: <input type="checkbox"/> 625 <input type="checkbox"/> 750</p> <p>Verglasungsposition: (Micrograin nur mittig) <input type="checkbox"/> 1 <input type="checkbox"/> 2</p> | <p>01.05.2005 – 01.02.2009 –</p> | <p>3087630</p> <p>3087664</p> <p>_____</p> <p>_____</p> | <p>Stück</p> <p>_____</p> <p>_____</p> <p>_____</p> <p>_____</p> | <p>/m²</p> <p>/m²</p> <p>+¹</p> <p>+²</p> | | |
| | | | | | | | |
| | | | | | | | |
| | | | | | | | |
|  | <p>* Torglied oben, doppelwandig, mit Sicke, mit Schlupftür ohne Stolperschwelle, mit Sandwich-Verglasung Typ C, mit Sturzdichtung</p> <p>angelehnt RAL _____ Sandwich-Verglasung Typ C</p> <p>Torgliedhöhe: <input type="checkbox"/> 625 <input type="checkbox"/> 750</p> <p>Verglasungsposition: <input type="checkbox"/> 1 <input type="checkbox"/> 2</p> | <p>01.05.2005 – 31.01.2009</p> | <p>3087599</p> <p>3047150</p> <p>_____</p> <p>_____</p> | <p>Stück</p> <p>_____</p> <p>_____</p> <p>_____</p> <p>_____</p> | <p>/m²</p> <p>+¹</p> <p>/St.</p> | | |
| | | | | | | | |
| | | | | | | | |
| | | | | | | | |

+¹ Mehrpreis für Torglieder im Vorzugsbunton und RAL nach Wahl, siehe Seite 134 – 135 / Artikelnummer des RAL-Farbtönen angeben

+² Mehrpreis für Sandwich-Verglasung, siehe Seite 83 – 84 / Artikelnummer der jeweiligen Sandwich-Verglasung angeben

■ Grau unterlegte Positionen werden frachtfrei zum Händlerlager des Bestellers geliefert.

1. Torglieder doppelwandig 42 mm

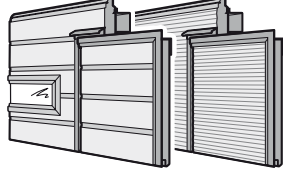
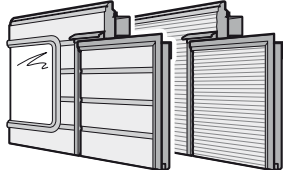
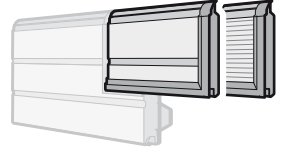
| Artikel | Beschreibung | Produktionszeitraum | Art.-Nr. | Menge | € |
|------------------------------------------------------------------------------------|-------------------------------------------------------------------------------------------------------------------------------------------------------------------------------------------------------------------------------------------------------------------------------------------------------------------------------------------------------------------------------------------------------------------------------------------------------------------------------------------------------------------------------------------------------------------------------------------------------------------------|------------------------------|--------------------|-------------------------|------------------------------------------------------------------------|
|  | <p>* Torglied oben, doppelwandig, mit Schlupftür ohne Stolperschwelle, mit Sandwich-Verglasung Typ D, mit Sturzdichtung</p> <p>bis Torbreite 5500 mm: S-Sicke, Stucco L-Sicke, Micrograin</p> <p>ab Torbreite 5510 mm: S-Sicke, Stucco L-Sicke, Micrograin angelehnt RAL _____ Ausführung Sandwich-Verglasung</p> <p>Torgliedhöhe: <input type="checkbox"/> 500 <input type="checkbox"/> 625 <input type="checkbox"/> 750</p> <p>Verglasungsposition: (Micrograin nur mittig) <input type="checkbox"/> 1 <input type="checkbox"/> 2</p> | 01.05.2005 – 01.02.2009 – | 3087631 3087665 | Stück _____ _____ | /m ² /m ² |
| | | | | | /m ² /m ² + ¹ + ² |
| | | | | | |
| | | | | | |
| | | | | | |
| | | | | | |
|  | <p>* Torglied oben, doppelwandig, mit Schlupftür ohne Stolperschwelle mit Sandwich-Verglasung Typ E, mit Sturzdichtung, bis Torbreite 5000 mm</p> <p>S-Sicke, Stucco L-Sicke, Micrograin angelehnt RAL _____ Ausführung Sandwich-Verglasung</p> <p>Torgliedhöhe: <input type="checkbox"/> 750</p> <p>Verglasungsposition: (Micrograin nur mittig) <input type="checkbox"/> 1</p> | 01.05.2005 – 01.02.2009 – | 3087633 3087667 | Stück _____ _____ | /m ² /m ² + ¹ + ² |
| | | | | | |
| | | | | | |
|  | <p>* Schlupftürglied für Torglied unten, doppelwandig, 375, bis Torbreite 5500 mm</p> <p>S-Sicke, Stucco L-Sicke, Micrograin angelehnt RAL _____</p> <p>Wenn Scharnierband für Schlupftür erforderlich ist</p> | 09.07.2001 – 01.02.2009 – | 3045408 3086421 | Stück _____ _____ | /St. /St. + ¹ |
| | | | | | /St. |
| | | | 3042410 | _____ | /St. |

+¹ Mehrpreis für Torglieder im Vorzugsbunton und RAL nach Wahl, siehe Seite 134 – 135 / Artikelnummer des RAL-Farbtons angeben

+² Mehrpreis für Sandwich-Verglasung, siehe Seite 83 – 84 / Artikelnummer der jeweiligen Sandwich-Verglasung angeben

■ Grau unterlegte Positionen werden frachtfrei zum Händlerlager des Bestellers geliefert.

1. Torglieder doppelwandig 42 mm

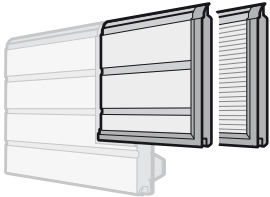
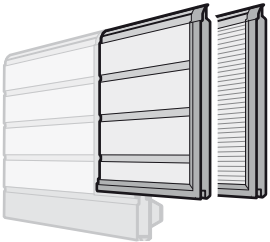
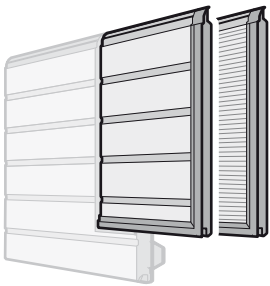
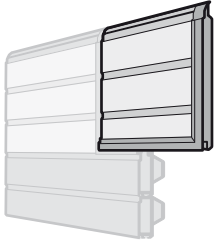
| Artikel | Beschreibung | Produktionszeitraum | Art.-Nr. | Menge | € |
|-------------------------------------------------------------------------------------|-------------------------------------------------------------------------------------------------------------------------------------------------------------------------------------------------------------------------------|------------------------------|----------|-------|------|
|  | <p>* Schlupftürglied für Torglied unten, doppelwandig, 500, bis Torbreite 5500 mm</p> <p>S-Sicke, Stucco L-Sicke, Micrograin angelehnt RAL _____</p> <p>Wenn Scharnierband für Schlupftür erforderlich ist</p> | 09.07.2001 – 01.02.2009 – | 3044886 | Stück | /St. |
| | | | 3081078 | _____ | /St. |
| | | | 3042410 | _____ | /St. |
|  | <p>* Schlupftürglied für Torglied unten, doppelwandig, 625, bis Torbreite 5500 mm</p> <p>S-Sicke, Stucco L-Sicke, Micrograin angelehnt RAL _____</p> <p>Wenn Scharnierband für Schlupftür erforderlich ist</p> | 09.07.2001 – 01.02.2009 – | 3044887 | Stück | /St. |
| | | | 3086422 | _____ | /St. |
| | | | 3042410 | _____ | /St. |
|  | <p>* Schlupftürglied für Torglied unten, doppelwandig, 750, bis Torbreite 5000 mm</p> <p>S-Sicke, Stucco L-Sicke, Micrograin angelehnt RAL _____</p> <p>Wenn Scharnierband für Schlupftür erforderlich ist</p> | 09.07.2001 – 01.02.2009 – | 3056105 | Stück | /St. |
| | | | 3086423 | _____ | /St. |
| | | | 3042410 | _____ | /St. |
|  | <p>* Schlupftürglied für Torglied unten, doppelwandig, 625, mit Sicke, ab Torbreite 5510 mm</p> <p>angelehnt RAL _____</p> <p>Wenn Scharnierband für Schlupftür erforderlich ist</p> | 09.07.2001 – | 3089057 | Stück | /St. |
| | | | 3042410 | _____ | /St. |

+¹ Mehrpreis für Torglieder im Vorzugsbuntton und RAL nach Wahl, siehe Seite 134 – 135 / Artikelnummer des RAL-Farbttons angeben

+² Mehrpreis für Sandwich-Verglasung, siehe Seite 83 – 84 / Artikelnummer der jeweiligen Sandwich-Verglasung angeben

■ Grau unterlegte Positionen werden frachtfrei zum Händlerlager des Bestellers geliefert.

1. Torglieder doppelwandig 42 mm

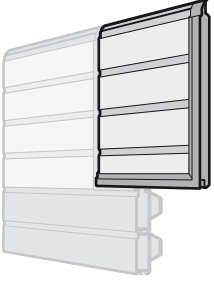
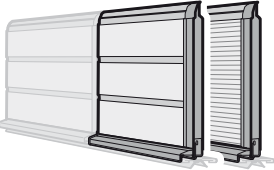
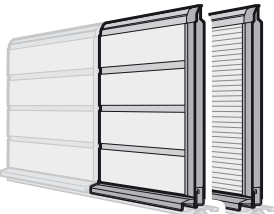
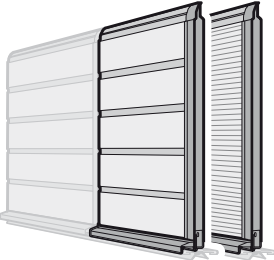

| Artikel | Beschreibung | Produktionszeitraum | Art.-Nr. | Menge | € |
|------------------------------------------------------------------------------------|--------------------------------------------------------------------------------------------------------------------------------------------------------------------------------------------------------------------------------------------------------------------|------------------------------|----------|-------|------------------------|
|  | <p>* Schlupftürglied für Torglied unten, doppelwandig, 750, mit Sicke, ab Torbreite 5510 mm angelehnt RAL _____</p> <p>Wenn Scharnierband für Schlupftür erforderlich ist</p> | 09.07.2001 – | 3089058 | Stück | /St. + ¹ |
| | | | 3042410 | | /St. |
|  | <p>* Schlupftürglied für Torglied unten, doppelwandig, 375, für Schlupftür ohne Stolperschwelle, bis Torbreite 5500 mm</p> <p>S-Sicke, Stucco L-Sicke, Micrograin angelehnt RAL _____</p> <p>Wenn Scharnierband für Schlupftür erforderlich ist</p> | 01.05.2005 – 01.02.2009 – | 3065044 | Stück | /St. |
| | | | 3086424 | | /St. + ¹ |
| | | | 3042410 | | /St. |
|  | <p>* Schlupftürglied für Torglied unten, doppelwandig, 500, für Schlupftür ohne Stolperschwelle</p> <p>S-Sicke, Stucco L-Sicke, Micrograin angelehnt RAL _____</p> <p>Wenn Scharnierband für Schlupftür erforderlich ist</p> | 01.05.2005 – 01.02.2009 – | 3065045 | Stück | /St. |
| | | | 3081080 | | /St. + ¹ |
| | | | 3042410 | | /St. |
|  | <p>* Schlupftürglied für Torglied unten, doppelwandig, 625, für Schlupftür ohne Stolperschwelle</p> <p>S-Sicke, Stucco L-Sicke, Micrograin angelehnt RAL _____</p> <p>Wenn Scharnierband für Schlupftür erforderlich ist</p> | 01.05.2005 – 01.02.2009 – | 3065046 | Stück | /St. |
| | | | 3086425 | | /St. + ¹ |
| | | | 3042410 | | /St. |

+¹ Mehrpreis für Torglieder im Vorzugsbuntton und RAL nach Wahl, siehe Seite 134 – 135 / Artikelnummer des RAL-Farbtons angeben

+² Mehrpreis für Sandwich-Verglasung, siehe Seite 83 – 84 / Artikelnummer der jeweiligen Sandwich-Verglasung angeben

■ Grau unterlegte Positionen werden frachtfrei zum Händlerlager des Bestellers geliefert.

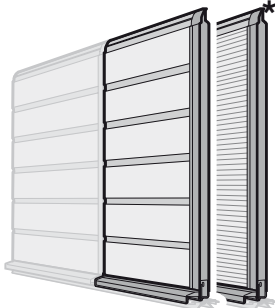
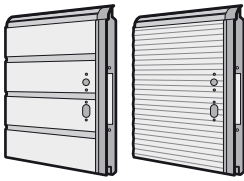
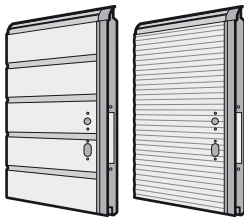
1. Torglieder doppelwandig 42 mm

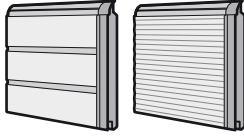
| Artikel | Beschreibung | Produktionszeitraum | Art.-Nr. | Menge | € | |
|-------------------------------------------------------------------------------------|-------------------------------------------------------------------------------------------------------------------------------------------------------------------------------------------------------------------------------------------|------------------------------|----------|-------|------|----------------|
|  | <p>Schlupftürglied für Torglied unten, doppelwandig, 750, für Schlupftür ohne Stolperschwelle</p> <p>S-Sicke, Stucco L-Sicke, Micrograin angelehnt RAL _____</p> <p>Wenn Scharnierband für Schlupftür erforderlich ist</p> | 01.05.2005 – 01.02.2009 – | 3065047 | Stück | /St. | |
| | | | 3086426 | _____ | /St. | + ¹ |
| | | | 3042410 | _____ | /St. | |
|  | <p>Schlupftürglied, doppelwandig, 500, für Schloss</p> <p>S-Sicke, Stucco L-Sicke, Micrograin angelehnt RAL _____</p> <p>Wenn Scharnierband für Schlupftür erforderlich ist</p> | 09.07.2001 – 01.02.2009 – | 3044889 | Stück | /St. | |
| | | | 3081081 | _____ | /St. | + ¹ |
| | | | 3042410 | _____ | /St. | |
|  | <p>Schlupftürglied, doppelwandig, 625, für Schloss</p> <p>S-Sicke, Stucco L-Sicke, Micrograin angelehnt RAL _____</p> <p>Wenn Scharnierband für Schlupftür erforderlich ist</p> | 09.07.2001 – 01.02.2009 – | 3056106 | Stück | /St. | |
| | | | 3086427 | _____ | /St. | + ¹ |
| | | | 3042410 | _____ | /St. | |
|  | <p>Schlupftürglied, doppelwandig, 750, für Schloss</p> <p>S-Sicke, Stucco L-Sicke, Micrograin angelehnt RAL _____</p> <p>Wenn Scharnierband für Schlupftür erforderlich ist</p> | 09.07.2001 – 01.02.2009 – | 3056107 | Stück | /St. | |
| | | | 3086428 | _____ | /St. | + ¹ |
| | | | 3042410 | _____ | /St. | |
|  | <p>Schlupftürglied, doppelwandig, 375</p> <p>S-Sicke, Stucco L-Sicke, Micrograin angelehnt RAL _____</p> <p>Wenn Scharnierband für Schlupftür erforderlich ist</p> | 09.07.2001 – 01.02.2009 – | 3044892 | Stück | /St. | |
| | | | 3086429 | _____ | /St. | + ¹ |
| | | | 3042410 | _____ | /St. | |

+¹ Mehrpreis für Torglieder im Vorzugsbunton und RAL nach Wahl, siehe Seite 134 – 135 / Artikelnummer des RAL-Farbtons angeben

+² Mehrpreis für Sandwich-Verglasung, siehe Seite 83 – 84 / Artikelnummer der jeweiligen Sandwich-Verglasung angeben

■ Grau unterlegte Positionen werden frachtfrei zum Händlerlager des Bestellers geliefert.

1. Torglieder doppelwandig 42 mm

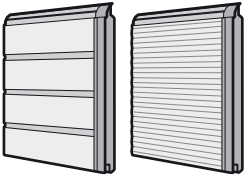
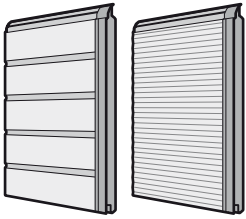
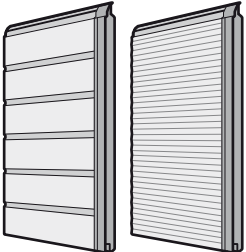
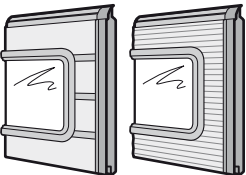
| Artikel | Beschreibung | Produktionszeitraum | Art.-Nr. | Menge | € |
|------------------------------------------------------------------------------------|-------------------------------------------------------------------------------------------------------------------------------------------------------------------------------------------------------------------------------------------------------|------------------------------|----------|-------|------|
|  | <p>* Schlupftürglied, doppelwandig, 500</p> <p>S-Sicke, Stucco L-Sicke, Micrograin angelehnt RAL _____</p> <p>Wenn Scharnierband für Schlupftür erforderlich ist</p> | 09.07.2001 – 01.02.2009 – | 3044888 | Stück | /St. |
| | | | 3081082 | | /St. |
| | | | 3042410 | | /St. |
|  | <p>* Schlupftürglied, doppelwandig, 625</p> <p>S-Sicke, Stucco L-Sicke, Micrograin angelehnt RAL _____</p> <p>Wenn Scharnierband für Schlupftür erforderlich ist</p> | 09.07.2001 – 01.02.2009 – | 3056108 | Stück | /St. |
| | | | 3086430 | | /St. |
| | | | 3042410 | | /St. |
|  | <p>* Schlupftürglied, doppelwandig, 750</p> <p>S-Sicke, Stucco L-Sicke, Micrograin angelehnt RAL _____</p> <p>Wenn Scharnierband für Schlupftür erforderlich ist</p> | 09.07.2001 – 01.02.2009 – | 3056109 | Stück | /St. |
| | | | 3086431 | | /St. |
| | | | 3042410 | | /St. |
|  | <p>* Schlupftürglied, doppelwandig, 500, mit Sandwich-Verglasung Typ A</p> <p>S-Sicke, Stucco L-Sicke, Micrograin angelehnt RAL _____ Ausführung Sandwich-Verglasung</p> <p>Wenn Scharnierband für Schlupftür erforderlich ist</p> | 09.07.2001 – 01.02.2009 – | 3044890 | Stück | /St. |
| | | | 3081083 | | /St. |
| | | | 3042410 | | /St. |

+¹ Mehrpreis für Torglieder im Vorzugsbuntton und RAL nach Wahl, siehe Seite 134 – 135 / Artikelnummer des RAL-Farbtons angeben

+² Mehrpreis für Sandwich-Verglasung, siehe Seite 83 – 84 / Artikelnummer der jeweiligen Sandwich-Verglasung angeben

■ Grau unterlegte Positionen werden frachtfrei zum Händlerlager des Bestellers geliefert.

1. Torglieder doppelwandig 42 mm

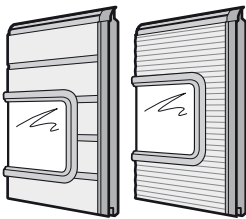
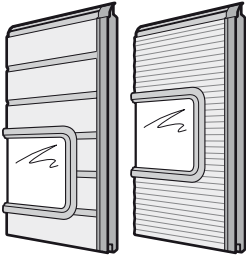
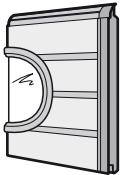
| Artikel | Beschreibung | Produktionszeitraum | Art.-Nr. | Menge | € |
|-------------------------------------------------------------------------------------|---------------------------------------------------------------------------------------------------------------------------------------------------------------------------------------------------------------------------------------------------------------------------------------------------------------------------------------------------------------------------------------------------------------------|------------------------------|----------|-------|------|
|  | <p>* Schlupftürglied, doppelwandig, 625, mit Sandwich-Verglasung Typ A</p> <p>S-Sicke, Stucco L-Sicke, Micrograin angelehnt RAL _____ Ausführung Sandwich-Verglasung</p> <p>Verglasungsposition: (Micrograin nur mittig) <input type="checkbox"/> 1 <input type="checkbox"/> 2</p> <p>Wenn Scharnierband für Schlupftür erforderlich ist</p> | 09.07.2001 – 01.02.2009 – | 3056110 | Stück | /St. |
| | | | 3086432 | _____ | /St. |
|  | <p>* Schlupftürglied, doppelwandig, 750, mit Sandwich-Verglasung Typ A</p> <p>S-Sicke, Stucco L-Sicke, Micrograin angelehnt RAL _____ Ausführung Sandwich-Verglasung</p> <p>Verglasungsposition: (Micrograin nur mittig) <input type="checkbox"/> 1 <input type="checkbox"/> 2 <input type="checkbox"/> 3</p> <p>Wenn Scharnierband für Schlupftür erforderlich ist</p> | 09.07.2001 – 01.02.2009 – | 3056111 | Stück | /St. |
| | | | 3086433 | _____ | /St. |
|  | <p>* Schlupftürglied, doppelwandig, 500, mit Sicke, mit Sandwich-Verglasung Typ C</p> <p>angelehnt RAL _____ Sandwich-Verglasung Typ C</p> <p>Wenn Scharnierband für Schlupftür erforderlich ist</p> | 09.07.2001 – 31.01.2009 | 3056112 | Stück | /St. |
| | | | 3047150 | _____ | /St. |
| | | | 3042410 | _____ | /St. |

+1 Mehrpreis für Torglieder im Vorzugsbuntton und RAL nach Wahl, siehe Seite 134 – 135 / Artikelnummer des RAL-Farbttons angeben

+2 Mehrpreis für Sandwich-Verglasung, siehe Seite 83 – 84 / Artikelnummer der jeweiligen Sandwich-Verglasung angeben

■ Grau unterlegte Positionen werden frachtfrei zum Händlerlager des Bestellers geliefert.

| | | | | |
|-------------------|--------------------------------------------|--|-------------------------------------------------------|----------------|
| BESTELLUNG | Kunden-Nr.: _____ Bestell-Nr./Komm.: _____ | | *Angaben unbedingt vom Typenschild übernehmen! | |
| | | | Auftrags-Nr.: _____ | Tor-Nr.: _____ |
| | Kunden-Name: _____ | | Produkt.-Nr.: _____ | Typ: _____ |
| | Versand-Anschrift: _____ | | Baujahr: _____ | |
| | Ort/Datum: _____ | | Stempel und Unterschrift _____ | |

1. Torglieder doppelwandig 42 mm

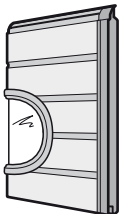
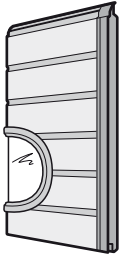
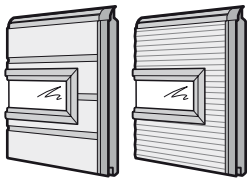
| Artikel | Beschreibung | Produktionszeitraum | Art.-Nr. | Menge | € |
|------------------------------------------------------------------------------------|-------------------------------------------------------------------------------------------------------------------------------------------------------------------------------------------------------------------------------------------------------------------------------------------------------------------------------------------------------------------------------------------|------------------------------|----------|-------|------------------------|
|  | <p>* Schlupftürglied, doppelwandig, 625, mit Sicke, mit Sandwich-Verglasung Typ C angelehnt RAL _____ Sandwich-Verglasung Typ C</p> <p>Verglasungsposition: <input type="checkbox"/> 1 <input type="checkbox"/> 2</p> <p>Wenn Scharnierband für Schlupftür erforderlich ist</p> | 09.07.2001 – 31.01.2009 | 3056113 | Stück | /St. |
| | | | 3047150 | _____ | + ¹ |
| | | | 3042410 | _____ | /St. |
|  | <p>* Schlupftürglied, doppelwandig, 750, mit Sicke, mit Sandwich-Verglasung Typ C angelehnt RAL _____ Sandwich-Verglasung Typ C</p> <p>Verglasungsposition: <input type="checkbox"/> 1 <input type="checkbox"/> 2 <input type="checkbox"/> 3</p> <p>Wenn Scharnierband für Schlupftür erforderlich ist</p> | 09.07.2001 – 31.01.2009 | 3056114 | Stück | /St. |
| | | | 3047150 | _____ | + ¹ |
| | | | 3042410 | _____ | /St. |
|  | <p>* Schlupftürglied, doppelwandig, 500, mit Sandwich-Verglasung Typ D</p> <p>Stucco, mit Sicke Micrograin angelehnt RAL _____ Ausführung Sandwich-Verglasung</p> <p>Wenn Scharnierband für Schlupftür erforderlich ist</p> | 09.07.2001 – 01.02.2009 – | 3056115 | Stück | /St. |
| | | | 3081084 | _____ | + ¹ |
| | | | 3042410 | _____ | + ² /St. |

+¹ Mehrpreis für Torglieder im Vorzugsbunnton und RAL nach Wahl, siehe Seite 134 – 135 / Artikelnummer des RAL-Farbtönen angeben

+² Mehrpreis für Sandwich-Verglasung, siehe Seite 83 – 84 / Artikelnummer der jeweiligen Sandwich-Verglasung angeben

■ Grau unterlegte Positionen werden frachtfrei zum Händlerlager des Bestellers geliefert.

1. Torglieder doppelwandig 42 mm

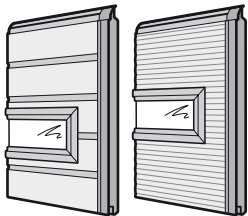
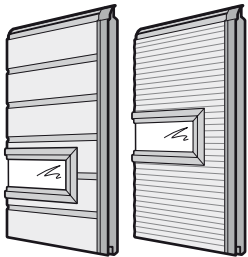
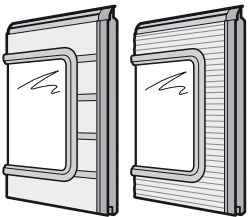
| Artikel | Beschreibung | Produktionszeitraum | Art.-Nr. | Menge | € |
|-------------------------------------------------------------------------------------|---------------------------------------------------------------------------------------------------------------------------------------------------------------------------------------------------------------------------------------------------------------------------------------------------------------------------------------------------------------------------------------------------------------------|------------------------------|----------|-------|------|
|  | <p>* Schlupftürglied, doppelwandig, 625, mit Sandwich-Verglasung Typ D</p> <p>S-Sicke, Stucco L-Sicke, Micrograin angelehnt RAL _____ Ausführung Sandwich-Verglasung</p> <p>Verglasungsposition: (Micrograin nur mittig) <input type="checkbox"/> 1 <input type="checkbox"/> 2</p> <p>Wenn Scharnierband für Schlupftür erforderlich ist</p> | 09.07.2001 – 01.02.2009 – | 3056116 | Stück | /St. |
| | | | 3086434 | _____ | /St. |
|  | <p>* Schlupftürglied, doppelwandig, 750, mit Sandwich-Verglasung Typ D</p> <p>S-Sicke, Stucco L-Sicke, Micrograin angelehnt RAL _____ Ausführung Sandwich-Verglasung</p> <p>Verglasungsposition: (Micrograin nur mittig) <input type="checkbox"/> 1 <input type="checkbox"/> 2 <input type="checkbox"/> 3</p> <p>Wenn Scharnierband für Schlupftür erforderlich ist</p> | 09.07.2001 – 01.02.2009 – | 3056117 | Stück | /St. |
| | | | 3086435 | _____ | /St. |
|  | <p>* Schlupftürglied, doppelwandig, 625, mit Sandwich-Verglasung Typ E</p> <p>S-Sicke, Stucco L-Sicke, Micrograin angelehnt RAL _____ Ausführung Sandwich-Verglasung</p> <p>Wenn Scharnierband für Schlupftür erforderlich ist</p> | 09.07.2001 – 01.02.2009 – | 3056118 | Stück | /St. |
| | | | 3086436 | _____ | /St. |
| | | | 3042410 | _____ | /St. |

+¹ Mehrpreis für Torglieder im Vorzugsbunnton und RAL nach Wahl, siehe Seite 134 – 135 / Artikelnummer des RAL-Farbtönen angeben

+² Mehrpreis für Sandwich-Verglasung, siehe Seite 83 – 84 / Artikelnummer der jeweiligen Sandwich-Verglasung angeben

■ Grau unterlegte Positionen werden frachtfrei zum Händlerlager des Bestellers geliefert.

1. Torglieder doppelwandig 42 mm

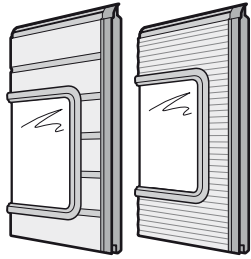
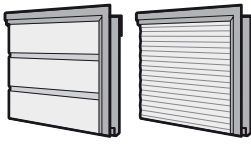
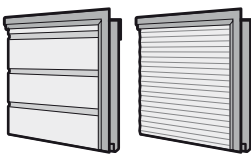
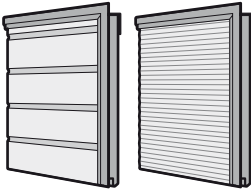
| Artikel | Beschreibung | Produktionszeitraum | Art.-Nr. | Menge | € |
|------------------------------------------------------------------------------------|-------------------------------------------------------------------------------------------------------------------------------------------------------------------------------------------------------------------------------------------------------------------------------------------------------------------------------------------------------------------------------------|------------------------------|----------|-------|----------------|
|  | <p>* Schlupftürglied, doppelwandig, 750, mit Sandwich-Verglasung Typ E</p> <p>S-Sicke, Stucco L-Sicke, Micrograin angelehnt RAL _____ Ausführung Sandwich-Verglasung</p> <p>Verglasungsposition: (Micrograin nur mittig) <input type="checkbox"/> 1 <input type="checkbox"/> 2</p> <p>Wenn Scharnierband für Schlupftür erforderlich ist</p> | 09.07.2001 – 01.02.2009 – | 3056119 | Stück | /St. |
| | | | 3086437 | | /St. |
| | | | | | + ¹ |
| | | | | | + ² |
| | | | 3042410 | | /St. |
|  | <p>* Schlupftürglied oben, doppelwandig, 375</p> <p>S-Sicke, Stucco L-Sicke, Micrograin angelehnt RAL _____</p> <p>Wenn Scharnierband für Schlupftür erforderlich ist</p> | 09.07.2001 – 01.02.2009 – | 3044897 | Stück | /St. |
| | | | 3086438 | | /St. |
| | | | | | + ¹ |
| | | | 3042410 | | /St. |
|  | <p>* Schlupftürglied oben, doppelwandig, 500</p> <p>S-Sicke, Stucco L-Sicke, Micrograin angelehnt RAL _____</p> <p>Wenn Scharnierband für Schlupftür erforderlich ist</p> | 09.07.2001 – 01.02.2009 – | 3044894 | Stück | /St. |
| | | | 3081085 | | /St. |
| | | | | | + ¹ |
| | | | 3042410 | | /St. |
|  | <p>* Schlupftürglied oben, doppelwandig, 625</p> <p>S-Sicke, Stucco L-Sicke, Micrograin angelehnt RAL _____</p> <p>Wenn Scharnierband für Schlupftür erforderlich ist</p> | 09.07.2001 – 01.02.2009 – | 3056120 | Stück | /St. |
| | | | 3086439 | | /St. |
| | | | | | + ¹ |
| | | | 3042410 | | /St. |

+¹ Mehrpreis für Torglieder im Vorzugsbuntton und RAL nach Wahl, siehe Seite 134 – 135 / Artikelnummer des RAL-Farbtons angeben

+² Mehrpreis für Sandwich-Verglasung, siehe Seite 83 – 84 / Artikelnummer der jeweiligen Sandwich-Verglasung angeben

■ Grau unterlegte Positionen werden frachtfrei zum Händlerlager des Bestellers geliefert.

1. Torglieder doppelwandig 42 mm

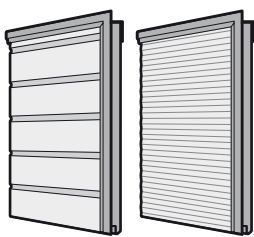
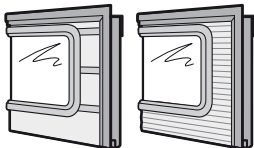
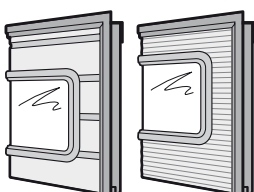
| Artikel | Beschreibung | Produktionszeitraum | Art.-Nr. | Menge | € | |
|-------------------------------------------------------------------------------------|------------------------------------------------------------------------------------------------------------------------------------------------------------------------------------------------------------------------------------------------------------------------------------------------------------------------------------------------------------------------------------------|------------------------------|----------|-------|------|----------------|
|  | <p>* Schlupftürglied oben, doppelwandig, 750</p> <p>S-Sicke, Stucco L-Sicke, Micrograin angelehnt RAL _____</p> <p>Wenn Scharnierband für Schlupftür erforderlich ist</p> | 09.07.2001 – 01.02.2009 – | 3056121 | Stück | /St. | |
| | | | 3086440 | | /St. | + ¹ |
| | | | 3042410 | | /St. | |
|  | <p>* Schlupftürglied oben, doppelwandig, 500, mit Sandwich-Verglasung Typ A</p> <p>S-Sicke, Stucco L-Sicke, Micrograin angelehnt RAL _____ Ausführung Sandwich-Verglasung</p> <p>Wenn Scharnierband für Schlupftür erforderlich ist</p> | 09.07.2001 – 01.02.2009 – | 3044895 | Stück | /St. | |
| | | | 3081086 | | /St. | + ¹ |
| | | | 3042410 | | /St. | + ² |
|  | <p>* Schlupftürglied oben, doppelwandig, 625, mit Sandwich-Verglasung Typ A</p> <p>S-Sicke, Stucco L-Sicke, Micrograin angelehnt RAL _____ Ausführung Sandwich-Verglasung</p> <p>Verglasungsposition: (Micrograin nur mittig) <input type="checkbox"/> 1 <input type="checkbox"/> 2</p> <p>Wenn Scharnierband für Schlupftür erforderlich ist</p> | 09.07.2001 – 01.02.2009 – | 3056122 | Stück | /St. | |
| | | | 3086441 | | /St. | + ¹ |
| | | | 3042410 | | /St. | + ² |

+¹ Mehrpreis für Torglieder im Vorzugsbuntton und RAL nach Wahl, siehe Seite 134 – 135 / Artikelnummer des RAL-Farbttons angeben

+² Mehrpreis für Sandwich-Verglasung, siehe Seite 83 – 84 / Artikelnummer der jeweiligen Sandwich-Verglasung angeben

■ Grau unterlegte Positionen werden frachtfrei zum Händlerlager des Bestellers geliefert.

1. Torglieder doppelwandig 42 mm

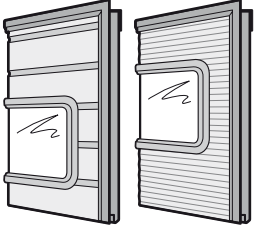
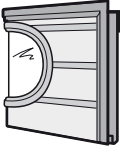
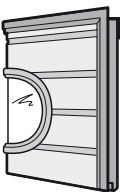
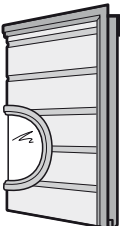
| Artikel | Beschreibung | Produktionszeitraum | Art.-Nr. | Menge | € |
|-------------------------------------------------------------------------------------|----------------------------------------------------------------------------------------------------------------------------------------------------------------------------------------------------------------------------------------------------------------------------------------------------------------------------------------------------------------------------------------------------------------------|------------------------------|----------|-------|------------------------|
|  | <p>* Schlupftürglied oben, doppelwandig, 750, mit Sandwich-Verglasung Typ A</p> <p>S-Sicke, Stucco L-Sicke, Micrograin angelehnt RAL _____ Ausführung Sandwich-Verglasung</p> <p>Verglasungsposition: (Micrograin nur mittig) <input type="checkbox"/> 1 <input type="checkbox"/> 2 <input type="checkbox"/> 3</p> <p>Wenn Scharnierband für Schlupftür erforderlich ist</p> | 09.07.2001 – 01.02.2009 – | 3056123 | Stück | /St. |
| | | | 3086442 | | /St. |
| | | | | | |
| | | | 3042410 | | /St. |
|  | <p>* Schlupftürglied oben, doppelwandig, 500, mit Sicke, mit Sandwich-Verglasung Typ C</p> <p>angelehnt RAL _____ Sandwich-Verglasung Typ C</p> <p>Wenn Scharnierband für Schlupftür erforderlich ist</p> | 09.07.2001 – 31.01.2009 | 3056124 | Stück | /St. |
| | | | 3047150 | | + ¹ /St. |
| | | | | | |
| | | | 3042410 | | /St. |
|  | <p>* Schlupftürglied oben, doppelwandig, 625, mit Sicke, mit Sandwich-Verglasung Typ C</p> <p>angelehnt RAL _____ Sandwich-Verglasung Typ C</p> <p>Verglasungsposition: <input type="checkbox"/> 1 <input type="checkbox"/> 2</p> <p>Wenn Scharnierband für Schlupftür erforderlich ist</p> | 09.07.2001 – 31.01.2009 | 3056125 | Stück | /St. |
| | | | 3047150 | | + ¹ /St. |
| | | | | | |
| | | | 3042410 | | /St. |
|  | <p>* Schlupftürglied oben, doppelwandig, 750, mit Sicke, mit Sandwich-Verglasung Typ C</p> <p>angelehnt RAL _____ Sandwich-Verglasung Typ C</p> <p>Verglasungsposition: <input type="checkbox"/> 1 <input type="checkbox"/> 2 <input type="checkbox"/> 3</p> <p>Wenn Scharnierband für Schlupftür erforderlich ist</p> | 09.07.2001 – 31.01.2009 | 3056126 | Stück | /St. |
| | | | 3047150 | | + ¹ /St. |
| | | | | | |
| | | | 3042410 | | /St. |

+¹ Mehrpreis für Torglieder im Vorzugsbuntton und RAL nach Wahl, siehe Seite 134 – 135 / Artikelnummer des RAL-Farbtons angeben

+² Mehrpreis für Sandwich-Verglasung, siehe Seite 83 – 84 / Artikelnummer der jeweiligen Sandwich-Verglasung angeben

■ Grau unterlegte Positionen werden frachtfrei zum Händlerlager des Bestellers geliefert.

1. Torglieder doppelwandig 42 mm

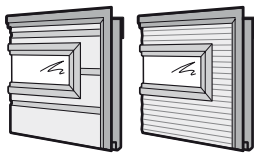
| Artikel | Beschreibung | Produktionszeitraum | Art.-Nr. | Menge | € | |
|--------------------------------------------------------------------------------------------------------------------------------------------------------------------------------------------------------------------------------------------------------------------------------------------------------------------------------------------------------------------------------------------------------------------------|------------------------------------------------------------------------------------------------------------------------------------------------------------------------------------------------------------------------------------------------------------------------------------------------------------------------------------------------------------------------------------------|---------------------------------------------------------|---------------------------------------------------------|------------------------------------------------------------------|------------------------------------------------------------------|---------------------------------------------|
|  | <p>* Schlupftürglied oben, doppelwandig, 500, mit Sandwich-Verglasung Typ D</p> <p>S-Sicke, Stucco L-Sicke, Micrograin angelehnt RAL _____ Ausführung Sandwich-Verglasung</p> <p>Wenn Scharnierband für Schlupftür erforderlich ist</p> | <p>09.07.2001 – 01.02.2009 –</p> | <p>3056127</p> <p>3081087</p> <p>_____</p> <p>_____</p> | <p>Stück</p> <p>_____</p> <p>_____</p> <p>_____</p> <p>_____</p> | <p>/St.</p> <p>/St.</p> <p>+1</p> <p>+2</p> | |
| | <p>3042410</p> | | <p>_____</p> | <p>/St.</p> | | |
| | <p>* Schlupftürglied oben, doppelwandig, 625, mit Sandwich-Verglasung Typ D</p> <p>S-Sicke, Stucco L-Sicke, Micrograin angelehnt RAL _____ Ausführung Sandwich-Verglasung</p> <p>Verglasungsposition: (Micrograin nur mittig) <input type="checkbox"/> 1 <input type="checkbox"/> 2</p> <p>Wenn Scharnierband für Schlupftür erforderlich ist</p> | | <p>09.07.2001 – 01.02.2009 –</p> | <p>3056128</p> <p>3086443</p> <p>_____</p> <p>_____</p> | <p>Stück</p> <p>_____</p> <p>_____</p> <p>_____</p> <p>_____</p> | <p>/St.</p> <p>/St.</p> <p>+1</p> <p>+2</p> |
| | <p>3042410</p> | | | <p>_____</p> | <p>/St.</p> | |
| <p>* Schlupftürglied oben, doppelwandig, 750, mit Sandwich-Verglasung Typ D</p> <p>S-Sicke, Stucco L-Sicke, Micrograin angelehnt RAL _____ Ausführung Sandwich-Verglasung</p> <p>Verglasungsposition: (Micrograin nur mittig) <input type="checkbox"/> 1 <input type="checkbox"/> 2 <input type="checkbox"/> 3</p> <p>Wenn Scharnierband für Schlupftür erforderlich ist</p> | <p>09.07.2001 – 01.02.2009 –</p> | <p>3056129</p> <p>3086444</p> <p>_____</p> <p>_____</p> | | <p>Stück</p> <p>_____</p> <p>_____</p> <p>_____</p> <p>_____</p> | <p>/St.</p> <p>/St.</p> <p>+1</p> <p>+2</p> | |
| <p>3042410</p> | | <p>_____</p> | | <p>/St.</p> | | |

+1 Mehrpreis für Torglieder im Vorzugsbunnton und RAL nach Wahl, siehe Seite 134 – 135 / Artikelnummer des RAL-Farbttons angeben

+2 Mehrpreis für Sandwich-Verglasung, siehe Seite 83 – 84 / Artikelnummer der jeweiligen Sandwich-Verglasung angeben

■ Grau unterlegte Positionen werden frachtfrei zum Händlerlager des Bestellers geliefert.

1. Torglieder doppelwandig 42 mm

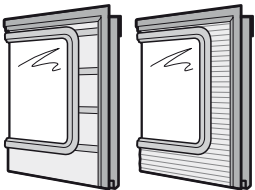
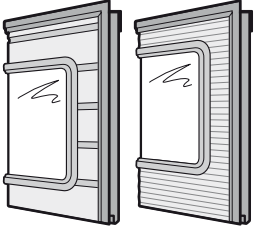
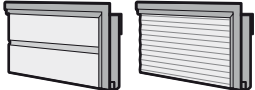
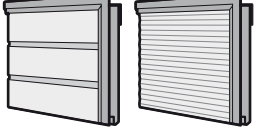
| Artikel | Beschreibung | Produktionszeitraum | Art.-Nr. | Menge | € |
|------------------------------------------------------------------------------------|------------------------------------------------------------------------------------------------------------------------------------------------------------------------------------------------------------------------------------------------------------------------------------------------------------------------------------------------------------------------------------------|------------------------------|----------|-------|----------------|
|  | <p>* Schlupftürglied oben, doppelwandig, 625, mit Sandwich-Verglasung Typ E</p> <p>S-Sicke, Stucco L-Sicke, Micrograin angelehnt RAL _____ Ausführung Sandwich-Verglasung</p> <p>Wenn Scharnierband für Schlupftür erforderlich ist</p> | 09.07.2001 – 01.02.2009 – | 3056130 | Stück | /St. |
| | | | 3086445 | _____ | /St. |
| | | | _____ | _____ | + ¹ |
| | | | _____ | _____ | + ² |
| | | | 3042410 | _____ | /St. |
|  | <p>* Schlupftürglied oben, doppelwandig, 750, mit Sandwich-Verglasung Typ E</p> <p>S-Sicke, Stucco L-Sicke, Micrograin angelehnt RAL _____ Ausführung Sandwich-Verglasung</p> <p>Verglasungsposition: (Micrograin nur mittig) <input type="checkbox"/> 1 <input type="checkbox"/> 2</p> <p>Wenn Scharnierband für Schlupftür erforderlich ist</p> | 09.07.2001 – 01.02.2009 – | 3056131 | Stück | /St. |
| | | | 3086446 | _____ | /St. |
| | | | _____ | _____ | + ¹ |
| | | | _____ | _____ | + ² |
| | | | 3042410 | _____ | /St. |
|  | <p>* Schlupftürglied oben, doppelwandig, 375, für Schlupftür ohne Stolperschwelle</p> <p>S-Sicke, Stucco L-Sicke, Micrograin angelehnt RAL _____</p> <p>Wenn Scharnierband für Schlupftür erforderlich ist</p> | 01.05.2005 – 01.02.2009 – | 3065048 | Stück | /St. |
| | | | 3086447 | _____ | /St. |
| | | | _____ | _____ | + ¹ |
| | | | 3042410 | _____ | /St. |
|  | <p>* Schlupftürglied oben, doppelwandig, 500, für Schlupftür ohne Stolperschwelle</p> <p>S-Sicke, Stucco L-Sicke, Micrograin angelehnt RAL _____</p> <p>Wenn Scharnierband für Schlupftür erforderlich ist</p> | 01.05.2005 – 01.02.2009 – | 3065049 | Stück | /St. |
| | | | 3081088 | _____ | /St. |
| | | | _____ | _____ | + ¹ |
| | | | 3042410 | _____ | /St. |

+¹ Mehrpreis für Torglieder im Vorzugsbuntton und RAL nach Wahl, siehe Seite 134 – 135 / Artikelnummer des RAL-Farbtons angeben

+² Mehrpreis für Sandwich-Verglasung, siehe Seite 83 – 84 / Artikelnummer der jeweiligen Sandwich-Verglasung angeben

■ Grau unterlegte Positionen werden frachtfrei zum Händlerlager des Bestellers geliefert.

1. Torglieder doppelwandig 42 mm

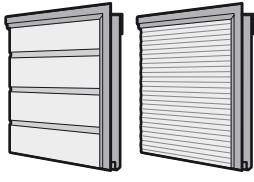
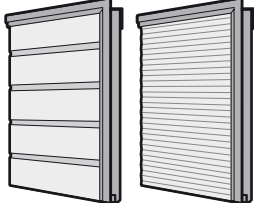
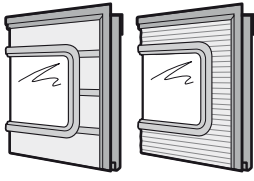
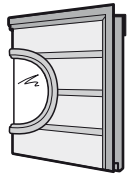
| Artikel | Beschreibung | Produktionszeitraum | Art.-Nr. | Menge | € |
|-------------------------------------------------------------------------------------|----------------------------------------------------------------------------------------------------------------------------------------------------------------------------------------------------------------------------------------------------------------------------------------------------|--------------------------------------|----------|-------|------|
|  | <p>* Schlupftürglied oben, doppelwandig, 625, für Schlupftür ohne Stolperschwelle</p> <p>S-Sicke, Stucco L-Sicke, Micrograin angelehnt RAL _____</p> <p>Wenn Scharnierband für Schlupftür erforderlich ist</p> | <p>01.05.2005 – 01.02.2009 –</p> | 3065050 | Stück | /St. |
| | | | 3086448 | _____ | /St. |
| | | | 3042410 | _____ | /St. |
|  | <p>* Schlupftürglied oben, doppelwandig, 750, für Schlupftür ohne Stolperschwelle</p> <p>S-Sicke, Stucco L-Sicke, Micrograin angelehnt RAL _____</p> <p>Wenn Scharnierband für Schlupftür erforderlich ist</p> | <p>01.05.2005 – 01.02.2009 –</p> | 3065051 | Stück | /St. |
| | | | 3086449 | _____ | /St. |
| | | | 3042410 | _____ | /St. |
|  | <p>* Schlupftürglied oben, doppelwandig, 625, für Schlupftür ohne Stolperschwelle, mit Sandwich-Verglasung Typ A</p> <p>S-Sicke, Stucco L-Sicke, Micrograin angelehnt RAL _____</p> <p>Ausführung Sandwich-Verglasung</p> <p>Wenn Scharnierband für Schlupftür erforderlich ist</p> | <p>01.05.2005 – 01.02.2009 –</p> | 3065052 | Stück | /St. |
| | | | 3086450 | _____ | /St. |
| | | | 3042410 | _____ | /St. |
|  | <p>* Schlupftürglied oben, doppelwandig, 625, mit Sicke für Schlupftür ohne Stolperschwelle, mit Sandwich-Verglasung Typ C</p> <p>angelehnt RAL _____</p> <p>Sandwich-Verglasung Typ C</p> <p>Wenn Scharnierband für Schlupftür erforderlich ist</p> | <p>01.05.2005 – 31.01.2009</p> | 3065053 | Stück | /St. |
| | | | 3047150 | _____ | /St. |
| | | | 3042410 | _____ | /St. |

+¹ Mehrpreis für Torglieder im Vorzugsbuntton und RAL nach Wahl, siehe Seite 134 – 135 / Artikelnummer des RAL-Farbtons angeben

+² Mehrpreis für Sandwich-Verglasung, siehe Seite 83 – 84 / Artikelnummer der jeweiligen Sandwich-Verglasung angeben

Grau unterlegte Positionen werden frachtfrei zum Händlerlager des Bestellers geliefert.

1. Torglieder doppelwandig 42 mm

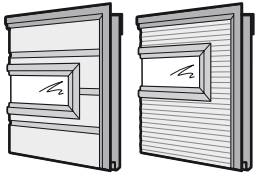
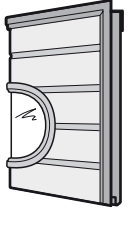
| Artikel | Beschreibung | Produktionszeitraum | Art.-Nr. | Menge | € |
|-------------------------------------------------------------------------------------|-------------------------------------------------------------------------------------------------------------------------------------------------------------------------------------------------------------------------------------------------------------------------------------------------------------------------------------------------------------------------------------------------------------------------------|--------------------------------------|---------------------------------------------------------|------------------------------------------------------------------|-------------------------------------------------------------------|
|  | <p>* Schlupftürglied oben, doppelwandig, 625, für Schlupftür ohne Stolperschwelle, mit Sandwich-Verglasung Typ D</p> <p>S-Sicke, Stucco L-Sicke, Micrograin angelehnt RAL _____ Ausführung Sandwich-Verglasung</p> <p>Wenn Scharnierband für Schlupftür erforderlich ist</p> | <p>01.05.2005 – 01.02.2009 –</p> | <p>3065054</p> <p>3086451</p> <p>_____</p> <p>_____</p> | <p>Stück</p> <p>_____</p> <p>_____</p> <p>_____</p> <p>_____</p> | <p>/St.</p> <p>/St.</p> <p>+¹</p> <p>+²</p> |
| | <p>3042410</p> | | <p>_____</p> | <p>/St.</p> | |
| | <p>* Schlupftürglied oben, doppelwandig, 750, für Schlupftür ohne Stolperschwelle, mit Sandwich-Verglasung Typ A</p> <p>S-Sicke, Stucco L-Sicke, Micrograin angelehnt RAL _____ Ausführung Sandwich-Verglasung</p> <p>Verglasungsposition: (Micrograin nur mittig) <input type="checkbox"/> 1 <input type="checkbox"/> 2</p> <p>Wenn Scharnierband für Schlupftür erforderlich ist</p> | | <p>01.05.2005 – 01.02.2009 –</p> | <p>3065055</p> <p>3086452</p> <p>_____</p> <p>_____</p> | <p>Stück</p> <p>_____</p> <p>_____</p> <p>_____</p> <p>_____</p> |
| <p>3042410</p> | <p>_____</p> | <p>/St.</p> | | | |
|  | <p>* Schlupftürglied oben, doppelwandig, 750, mit Sicke für Schlupftür ohne Stolperschwelle, mit Sandwich-Verglasung Typ C</p> <p>angelehnt RAL _____ Sandwich-Verglasung Typ C</p> <p>Verglasungsposition: <input type="checkbox"/> 1 <input type="checkbox"/> 2</p> <p>Wenn Scharnierband für Schlupftür erforderlich ist</p> | <p>01.05.2005 – 31.01.2009</p> | <p>3065056</p> <p>3047150</p> <p>_____</p> <p>_____</p> | <p>Stück</p> <p>_____</p> <p>_____</p> <p>_____</p> <p>_____</p> | <p>/St.</p> <p>+¹</p> <p>/St.</p> |
| | <p>3042410</p> | | <p>_____</p> | <p>/St.</p> | |
| | <p>_____</p> | | <p>_____</p> | | |

+¹ Mehrpreis für Torglieder im Vorzugsbuntton und RAL nach Wahl, siehe Seite 134 – 135 / Artikelnummer des RAL-Farbttons angeben

+² Mehrpreis für Sandwich-Verglasung, siehe Seite 83 – 84 / Artikelnummer der jeweiligen Sandwich-Verglasung angeben

■ Grau unterlegte Positionen werden frachtfrei zum Händlerlager des Bestellers geliefert.

1. Torglieder doppelwandig 42 mm

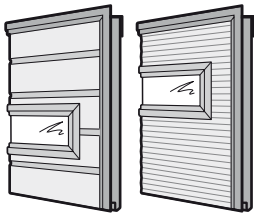
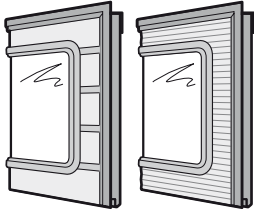
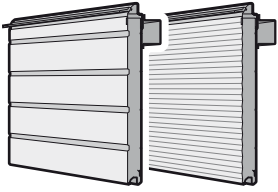
| Artikel | Beschreibung | Produktionszeitraum | Art.-Nr. | Menge | € |
|-------------------------------------------------------------------------------------|-------------------------------------------------------------------------------------------------------------------------------------------------------------------------------------------------------------------------------------------------------------------------------------------------------------------------------------------------------------------------------------------------|------------------------------|---------------------------------------------------------|-------------------------------------------|-------------------------------------------------------------------------------------------|
|  | <p>* Schlupftürglied oben, doppelwandig, 750, für Schlupftür ohne Stolperschwelle, mit Sandwich-Verglasung Typ D</p> <p>S-Sicke, Stucco L-Sicke, Micrograin angelehnt RAL _____ Ausführung Sandwich-Verglasung</p> <p>Verglasungsposition: <input type="checkbox"/> 1 <input type="checkbox"/> 2</p> <p>Wenn Scharnierband für Schlupftür erforderlich ist</p> | 01.05.2005 – 01.02.2009 – | <p>3065057</p> <p>3086453</p> <p>_____</p> <p>_____</p> | Stück _____ _____ _____ _____ | <p>_____ /St.</p> <p>_____ /St.</p> <p>_____ +¹</p> <p>_____ +²</p> |
| | 3042410 | _____ | _____ /St. | | |
|  | <p>* Schlupftürglied oben, doppelwandig, 750, für Schlupftür ohne Stolperschwelle und Sandwich-Verglasung Typ E</p> <p>S-Sicke, Stucco L-Sicke, Micrograin angelehnt RAL _____ Ausführung Sandwich-Verglasung</p> | 01.05.2005 – 01.02.2009 – | <p>3065058</p> <p>3086454</p> <p>_____</p> <p>_____</p> | Stück _____ _____ _____ _____ | <p>_____ /St.</p> <p>_____ /St.</p> <p>_____ +¹</p> <p>_____ +²</p> |
| | | | | | |
|  | <p>* Torglied oben, doppelwandig, für Zwischenhöhe, oberhalb der Schlupftür ohne Stolperschwelle</p> <p>bis Torbreite 5500 mm: S-Sicke, Stucco L-Sicke, Micrograin</p> <p>ab Torbreite 5510 mm: S-Sicke, Stucco L-Sicke, Micrograin angelehnt RAL _____</p> <p>Torgliedhöhe _____</p> | 01.05.2005 – 01.02.2009 – | <p>3065180</p> <p>3081089</p> <p>_____</p> <p>_____</p> | Stück _____ _____ _____ _____ | <p>_____ /m²</p> <p>_____ /m²</p> |
| | | 02.11.2005 – 01.02.2009 – | <p>3072867</p> <p>3081090</p> <p>_____</p> <p>_____</p> | _____ | <p>_____ /m²</p> <p>_____ /m²</p> <p>_____ +¹</p> |
| | | | | | |
| | | | | | |

+¹ Mehrpreis für Torglieder im Vorzugsbuntton und RAL nach Wahl, siehe Seite 134 – 135 / Artikelnummer des RAL-Farbtone angeben

+² Mehrpreis für Sandwich-Verglasung, siehe Seite 83 – 84 / Artikelnummer der jeweiligen Sandwich-Verglasung angeben

Grau unterlegte Positionen werden frachtfrei zum Händlerlager des Bestellers geliefert.

1. Torglieder doppelwandig 42 mm

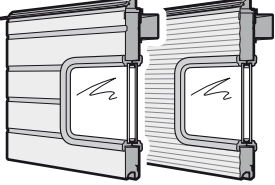
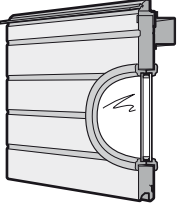
| Artikel | Beschreibung | Produktionszeitraum | Art.-Nr. | Menge | € | | |
|------------------------------------------------------------------------------------|---------------------------------------------------------------------------------------------------------------------------------------------------------------------------------------------------------------------------------------------------------------------------------------------------------------------------------------------------------------------------------------------------------------------|--------------------------------------|---------------------------------------------------------|------------------------------------------------------------------|---------------------------------------------------------------------------------------|--|--|
|  | <p>* Torglied oben, doppelwandig, für Zwischenhöhe, mit Sandwich-Verglasung Typ A, oberhalb der Schlupftür ohne Stolperschwelle</p> <p>S-Sicke, Stucco L-Sicke, Micrograin angelehnt RAL _____ Ausführung Sandwich-Verglasung</p> <p>Torgliedhöhe _____</p> <p>Verglasungsposition: (Micrograin nur mittig) <input type="checkbox"/> 1 <input type="checkbox"/> 2</p> | <p>01.05.2005 – 01.02.2009 –</p> | <p>3065181</p> <p>3081091</p> <p>_____</p> <p>_____</p> | <p>Stück</p> <p>_____</p> <p>_____</p> <p>_____</p> <p>_____</p> | <p>/m²</p> <p>/m²</p> <p>+¹</p> <p>+²</p> | | |
| | | | | | | | |
| | | | | | | | |
| | | | | | | | |
|  | <p>* Torglied oben, doppelwandig, mit Sicke, für Zwischenhöhe, mit Sandwich-Verglasung Typ C, oberhalb der Schlupftür ohne Stolperschwelle</p> <p>angelehnt RAL _____ Sandwich-Verglasung Typ C</p> <p>Torgliedhöhe _____</p> <p>Verglasungsposition: <input type="checkbox"/> 1 <input type="checkbox"/> 2</p> | <p>01.05.2005 – 31.01.2009</p> | <p>3065182</p> <p>3047150</p> <p>_____</p> <p>_____</p> | <p>Stück</p> <p>_____</p> <p>_____</p> <p>_____</p> | <p>/m²</p> <p>+¹</p> <p>/St.</p> | | |
| | | | | | | | |

+¹ Mehrpreis für Torglieder im Vorzugsbuntton und RAL nach Wahl, siehe Seite 134 – 135 / Artikelnummer des RAL-Farbtone angeben

+² Mehrpreis für Sandwich-Verglasung, siehe Seite 83 – 84 / Artikelnummer der jeweiligen Sandwich-Verglasung angeben

■ Grau unterlegte Positionen werden frachtfrei zum Händlerlager des Bestellers geliefert.

1. Torglieder doppelwandig 42 mm

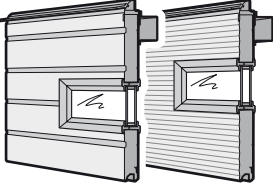
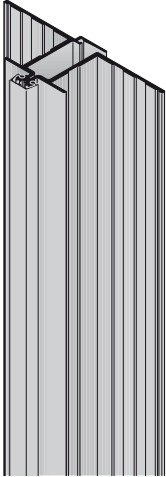

| Artikel | Beschreibung | Produktionszeitraum | Art.-Nr. | Menge | € |
|-----------------------------------------------------------------------------------|---------------------------------------------------------------------------------------------------------------------------------------------------------------------------------------------------------------------------------------------------------------------------------------------------------------------------------------------------------------------------------------------------------------------------------------------------------------------------------------------------------------------------------------|---------------------------------------------------------------------------------|---------------------------------------------------------------------------------------|--------------------------------------------------------------------------------------------|-----------------------------------------------------------------------------------------------------------------------------------------------------------------------|
|  | <p>* Torglied oben, doppelwandig, für Zwischenhöhe, mit Sandwich-Verglasung Typ D, oberhalb der Schlupftür ohne Stolperschwelle</p> <p>bis Torbreite 5500 mm: S-Sicke, Stucco L-Sicke, Micrograin</p> <p>ab Torbreite 5510 mm: S-Sicke, Stucco L-Sicke, Micrograin angelehnt RAL _____ Ausführung Sandwich-Verglasung</p> <p>Torgliedhöhe _____</p> <p>Verglasungsposition: (Micrograin nur mittig) <input type="checkbox"/> 1 <input type="checkbox"/> 2</p> | <p>01.05.2005 –</p> <p>01.02.2009 –</p> <p>02.11.2005 –</p> <p>01.02.2009 –</p> | <p>3065183</p> <p>3081093</p> <p>3072870</p> <p>3081094</p> <p>_____</p> <p>_____</p> | <p>Stück</p> <p>_____</p> <p>_____</p> <p>_____</p> <p>_____</p> <p>_____</p> <p>_____</p> | <p>_____ /m²</p> <p>_____ /m²</p> <p>_____ /m²</p> <p>_____ /m²</p> <p>_____ +¹</p> <p>_____ +²</p> |
| | <p>* </p> <p>Bitte Torglied ankreuzen !</p> <p>Scharnierband für Schlupftür</p> | <p>09.07.2001 –</p> | <p>3042410</p> | <p>Stück</p> <p>_____</p> | <p>_____ /St.</p> |

+¹ Mehrpreis für Torglieder im Vorzugsbuntton und RAL nach Wahl, siehe Seite 134 – 135 / Artikelnummer des RAL-Farbttons angeben

+² Mehrpreis für Sandwich-Verglasung, siehe Seite 83 – 84 / Artikelnummer der jeweiligen Sandwich-Verglasung angeben

 Grau unterlegte Positionen werden frachtfrei zum Händlerlager des Bestellers geliefert.

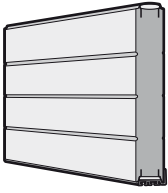
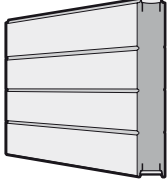
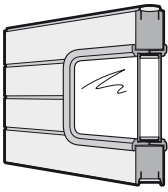
2. Torglieder doppelwandig 80 mm

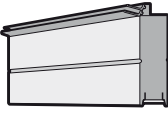
| Artikel | Beschreibung | Produktionszeitraum | Art.-Nr. | Menge | € |
|-------------------------------------------------------------------------------------|-----------------------------------------------------------------------------------------------------------------------------------------------------|---------------------|----------|-------------------------|-----------------------------------------------------|
|  | * Torglied unten, doppelwandig 80 mm, 500 mm, mit Sicke angelehnt RAL _____ | 01.10.2005 – | 3072871 | Stück _____ _____ | /m ² + ¹ |
|  | * Torglied, doppelwandig 80 mm, 500 mm, mit Sicke angelehnt RAL _____ | 01.10.2005 – | 3072872 | Stück _____ _____ | /m ² + ¹ |
|  | * Torglied, doppelwandig 80 mm, 500 mm, mit Sicke, mit Sandwich-Verglasung Typ A angelehnt RAL _____ Ausführung Sandwich-Verglasung | 01.10.2005 – | 3072873 | Stück _____ _____ | /m ² + ¹ + ² |
|  | * Torglied oben, doppelwandig 80 mm, 500 mm, mit Sicke angelehnt RAL _____ | 01.10.2005 – | 3072874 | Stück _____ _____ | /m ² + ¹ |
|  | * Torglied oben, doppelwandig 80 mm, mit Sicke für Zwischenhöhe angelehnt RAL _____ | 01.10.2005 – | 3072875 | Stück _____ _____ | /m ² + ¹ |

+¹ Mehrpreis für Torglieder im Vorzugsbuntton und RAL nach Wahl, siehe Seite 134 – 135 / Artikelnummer des RAL-Farbtönen angeben

+² Mehrpreis für Sandwich-Verglasung Typ A, siehe Seite 84 / Artikelnummer der jeweiligen Sandwich-Verglasung angeben

F = pro Feld

■ Grau unterlegte Positionen werden frachtfrei zum Händlerlager des Bestellers geliefert.

3. Torglieder aus Alu-Profilen

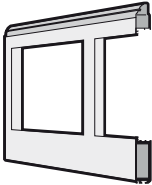
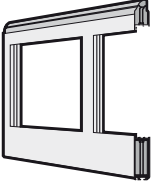
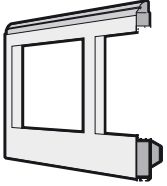
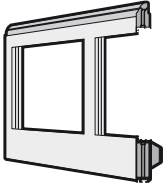
| Artikel | Beschreibung | Produktionszeitraum | Art.-Nr. | Menge | € | | | |
|-----------------------------------------------------------------------------------|-------------------------------------------------------------------------------------------------------------------------------------------------------------------------------------------------------------------------------------------------------------------------|-------------------------------------------------------------------------------------------------------------------------------------------------------------------------------------------------------------------------------------------------------|-------------------------------------------------------------------------------------------------------------------------------------------------------------------------------------------------------------------------------------------------------------------------------------------------------------------------------|------------------------------------------------------------------------------------------------------------------------------------------------------------------------------------------------------------------------------------------------------|------------------------------------------------------------------------|-----------------------------------------------------|-------------------------------------------------------------------------------------------|-----------------------------------------------------|
|  | * Torglied unten, Rahmen NF-Profil bis Torbreite 5500 mm Typ N Typ B angelehnt RAL _____ Füllung _____ Füllung angelehnt RAL _____ Mehrpreis für Alu-Glasleisten Mehrpreis für lackierte Glasleisten Mehrpreis je Lüftungsgitter | 09.07.2001 – 01.03.2003 – 09.07.2001 – | 3041960 3059753 3087577 3087576 _____ | Stück _____ _____ _____ _____ _____ _____ | /m ² /m ² +1 +3 +4 /F /F +5 | | | |
| |  | * Torglied unten, Rahmen WF-Profil bis Torbreite 5500 mm angelehnt RAL _____ Füllung _____ Füllung angelehnt RAL _____ Mehrpreis für Alu-Glasleisten Mehrpreis für lackierte Glasleisten Mehrpreis je Lüftungsgitter | 09.07.2001 – 09.07.2001 – | 3041962 3087577 3087576 _____ | Stück _____ _____ _____ _____ _____ | /m ² +1 +3 +4 /F /F +5 | | |
| | |  | * Torglied unten, Rahmen NF-Profil Typ N ab Torbreite 5510 mm Typ B ab Torbreite 5510 mm Typ ALS (Füllung ist erforderlich) angelehnt RAL _____ Füllung _____ Füllung angelehnt RAL _____ Mehrpreis für Alu-Glasleisten Mehrpreis für lackierte Glasleisten Mehrpreis je Lüftungsgitter | 09.07.2001 – 01.03.2003 – 01.03.2004 – 09.07.2001 – | 3041961 3059754 3062075 3087577 3087576 _____ | Stück _____ _____ _____ _____ _____ | /m ² /m ² /m ² +1 +3 +4 /F /F +5 | |
| | | |  | * Torglied unten, Rahmen WF-Profil ab Torbreite 5510 mm angelehnt RAL _____ Füllung _____ Füllung angelehnt RAL _____ Mehrpreis für Alu-Glasleisten Mehrpreis für lackierte Glasleisten Mehrpreis je Lüftungsgitter | 09.07.2001 – 09.07.2001 – | 3041963 3087577 3087576 _____ | Stück _____ _____ _____ _____ | /m ² +1 +3 +4 /F /F +5 |

+1 Mehrpreis für Torglieder im Vorzugsbunnton und RAL nach Wahl, siehe Seite 135 / Artikelnummer des RAL-Farbtönen angeben

+3 Mehrpreis für Füllung, siehe Seite 76 – 79

+4 Mehrpreis für Farbe der Füllung, siehe Seite 135

+5 Mehrpreis je Lüftungsgitter, siehe Seite 87

F = pro Feld

■ Grau unterlegte Positionen werden frachtfrei zum Händlerlager des Bestellers geliefert.

3. Torglieder aus Alu-Profilen

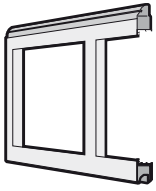
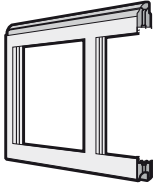
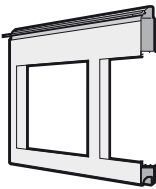
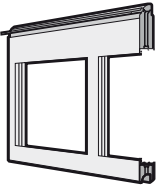
| Artikel | Beschreibung | Produktionszeitraum | Art.-Nr. | Menge | € | | | |
|-----------------------------------------------------------------------------------|---------------------------------------------------------------------------------------------------------------------------------------------------------------------------------------------------------------------------------------------------------------------------|-------------------------------------------------------------------------------------------------------------------------------------------------------------------------------------------------------------------|-------------------------------------------------------------------------------------------------------------------------------------------------------------------------------------------------------------------------------------------------|-----------------------------------------------------------------------------------------------------------------------------------------------------------------------------------------|----------------------------------------------------------------------------------------------------------------------------------------------------|--------------------------------------------------------------------------------------------------------------|----------------------------------------------------------------------------------------------------------------------------------|--------------------------------------------------------------------------------------------|
|  | * Torglied, Rahmen NF-Profil Typ N Typ B Typ ALS (Füllung ist erforderlich) angelehnt RAL _____ Füllung _____ Füllung angelehnt RAL _____ Mehrpreis für Alu-Glasleisten Mehrpreis für lackierte Glasleisten Mehrpreis je Lüftungsgitter | 09.07.2001 – 01.03.2003 – 01.03.2004 – 09.07.2001 – | _____ 3041285 3059755 3062076 _____ 3087577 3087576 _____ | Stück _____ _____ _____ _____ _____ _____ _____ | _____ /m ² /m ² /m ² + ¹ + ³ + ⁴ /F /F + ⁵ | | | |
| |  | * Torglied, Rahmen WF-Profil angelehnt RAL _____ Füllung _____ Füllung angelehnt RAL _____ Mehrpreis für Alu-Glasleisten Mehrpreis für lackierte Glasleisten Mehrpreis je Lüftungsgitter | 09.07.2001 – 09.07.2001 – | _____ 3041287 _____ _____ 3087577 3087576 _____ | Stück _____ _____ _____ _____ _____ _____ | _____ /m ² + ¹ + ³ + ⁴ /F /F + ⁵ | | |
| | |  | * Torglied oben, Rahmen NF-Profil Typ N Typ B Typ ALS (Füllung ist erforderlich) angelehnt RAL _____ Füllung _____ Füllung angelehnt RAL _____ Mehrpreis für Alu-Glasleisten Mehrpreis für lackierte Glasleisten | 09.07.2001 – 09.07.2001 – 01.03.2004 – | _____ 3041760 3059756 3062077 _____ 3087577 3087576 | Stück _____ _____ _____ _____ _____ _____ | _____ /m ² /m ² /m ² + ¹ + ³ + ⁴ /F /F | |
| | | |  | * Torglied oben, Rahmen WF-Profil angelehnt RAL _____ Füllung _____ Füllung angelehnt RAL _____ Mehrpreis für Alu-Glasleisten Mehrpreis für lackierte Glasleisten | 09.07.2001 – | _____ 3041761 _____ _____ 3087577 3087576 | Stück _____ _____ _____ _____ _____ | _____ /m ² + ¹ + ³ + ⁴ /F /F |

+¹ Mehrpreis für Torglieder im Vorzugsbuntton und RAL nach Wahl, siehe Seite 135 / Artikelnummer des RAL-Farbtönen angeben

+³ Mehrpreis für Füllung, siehe Seite 76 – 79

+⁴ Mehrpreis für Farbe der Füllung, siehe Seite 135

+⁵ Mehrpreis je Lüftungsgitter, siehe Seite 87

F = pro Feld

 Grau unterlegte Positionen werden frachtfrei zum Händlerlager des Bestellers geliefert.

3. Torglieder aus Alu-Profilen

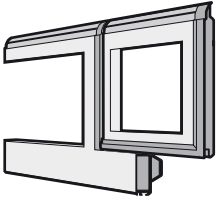
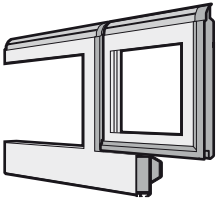
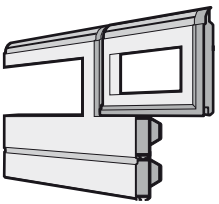
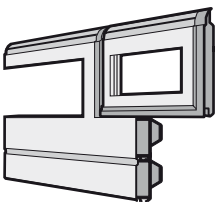
| Artikel | Beschreibung | Produktionszeitraum | Art.-Nr. | Menge | € |
|-------------------------------------------------------------------------------------|-----------------------------------------------------------------------------------------------------------------------------------------------------------------------------------------------------------------------------------------------------------------------------------|---------------------|----------|-------|-----------------|
|  | <p>* Torglied unten, Rahmen NF-Profile, mit Schlupftür bis Torbreite 5500 mm angelehnt RAL _____ Füllung _____ Füllung angelehnt RAL _____ Mehrpreis für Alu-Glasleisten Mehrpreis für lackierte Glasleisten Mehrpreis je Lüftungsgitter</p> | 09.07.2001 – | 3087668 | Stück | /m ² |
| | | | _____ | _____ | +1 |
| | | | _____ | _____ | +3 |
| | | | _____ | _____ | +4 |
| | | | 3087577 | _____ | /F |
| 3087576 | _____ | /F | | | |
| _____ | _____ | +5 | | | |
|  | <p>* Torglied unten, Rahmen WF-Profile, mit Schlupftür bis Torbreite 5500 mm angelehnt RAL _____ Füllung _____ Füllung angelehnt RAL _____ Mehrpreis für Alu-Glasleisten Mehrpreis für lackierte Glasleisten Mehrpreis je Lüftungsgitter</p> | 09.07.2001 – | 3087678 | Stück | /m ² |
| | | | _____ | _____ | +1 |
| | | | _____ | _____ | +3 |
| | | | _____ | _____ | +4 |
| | | | 3087577 | _____ | /F |
| 3087576 | _____ | /F | | | |
| _____ | _____ | +5 | | | |
|  | <p>* Torglied unten, Rahmen NF-Profile, mit Schlupftür ab Torbreite 5510 mm angelehnt RAL _____ Füllung _____ Füllung angelehnt RAL _____ Mehrpreis für Alu-Glasleisten Mehrpreis für lackierte Glasleisten Mehrpreis je Lüftungsgitter</p> | 09.07.2001 – | 3087669 | Stück | /m ² |
| | | | _____ | _____ | +1 |
| | | | _____ | _____ | +3 |
| | | | _____ | _____ | +4 |
| | | | 3087577 | _____ | /F |
| 3087576 | _____ | /F | | | |
| _____ | _____ | +5 | | | |
|  | <p>* Torglied unten, Rahmen WF-Profile, mit Schlupftür ab Torbreite 5510 mm angelehnt RAL _____ Füllung _____ Füllung angelehnt RAL _____ Mehrpreis für Alu-Glasleisten Mehrpreis für lackierte Glasleisten Mehrpreis je Lüftungsgitter</p> | 09.07.2001 – | 3087679 | Stück | /m ² |
| | | | _____ | _____ | +1 |
| | | | _____ | _____ | +3 |
| | | | _____ | _____ | +4 |
| | | | 3087577 | _____ | /F |
| 3087576 | _____ | /F | | | |
| _____ | _____ | +5 | | | |

+1 Mehrpreis für Torglieder im Vorzugsbunnton und RAL nach Wahl, siehe Seite 135 / Artikelnummer des RAL-Farbtönen angeben

+3 Mehrpreis für Füllung, siehe Seite 76 – 79

+4 Mehrpreis für Farbe der Füllung, siehe Seite 135

+5 Mehrpreis je Lüftungsgitter, siehe Seite 87

F = pro Feld

■ Grau unterlegte Positionen werden frachtfrei zum Händlerlager des Bestellers geliefert.

3. Torglieder aus Alu-Profilen

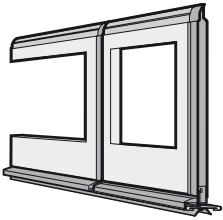
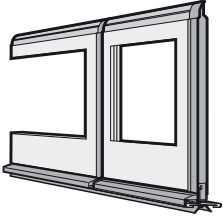
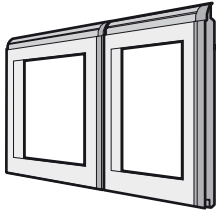
| Artikel | Beschreibung | Produktionszeitraum | Art.-Nr. | Menge | € | |
|-------------------------------------------------------------------------------------|--------------------------------------------------------------------------------------------------------------------------------------------------------------------------------------------------------------------------------------------------------------------------------------------------------------------------------------------------------------|--------------------------------------|----------------------------------------------------------------------------------|------------------------------------------------------------------------------------|------------------------------------------------------------------------------------|-----------------|
|  | <p>* Torglied unten, Rahmen NF-Profile, mit Schlupftür ohne Stolperschwelle, mit Edelstahl-Sockelprofil</p> <p>bis Torbreite 5500 mm ab Torbreite 5510 mm angelehnt RAL _____ Füllung _____ Füllung angelehnt RAL _____ Mehrpreis für Alu-Glasleisten Mehrpreis für lackierte Glasleisten Mehrpreis je Lüftungsgitter</p> | <p>01.05.2005 – 02.11.2005 –</p> | <p>3087670 3087671 _____ _____ 3087577 3087576 _____</p> | <p>Stück _____ _____ _____ _____ _____ _____ _____</p> | <p>_____ _____ _____ _____ _____ _____ _____ _____</p> | |
| | | | | | /m ² | |
| | | | | | | /m ² |
| | | | | | | + ¹ |
| | | | | | | + ³ |
| | | | | | | + ⁴ |
|  | <p>* Torglied unten, Rahmen WF-Profile, mit Schlupftür ohne Stolperschwelle, mit Edelstahl-Sockelprofil</p> <p>bis Torbreite 5500 mm ab Torbreite 5510 mm angelehnt RAL _____ Füllung _____ Füllung angelehnt RAL _____ Mehrpreis für Alu-Glasleisten Mehrpreis für lackierte Glasleisten Mehrpreis je Lüftungsgitter</p> | <p>01.05.2005 – 02.11.2005 –</p> | <p>3087680 3087681 _____ _____ 3087577 3087576 _____</p> | <p>Stück _____ _____ _____ _____ _____ _____ _____</p> | <p>_____ _____ _____ _____ _____ _____ _____ _____</p> | |
| | | | | | /m ² | |
| | | | | | | /m ² |
| | | | | | | + ¹ |
| | | | | | | + ³ |
| | | | | | | + ⁴ |
|  | <p>* Torglied, Rahmen NF-Profile, mit Schlupftür</p> <p>angelehnt RAL _____ Füllung _____ Füllung angelehnt RAL _____ Mehrpreis für Alu-Glasleisten Mehrpreis für lackierte Glasleisten Mehrpreis je Lüftungsgitter</p> | <p>09.07.2001 –</p> | <p>3087672 _____ _____ _____ 3087577 3087576 _____</p> | <p>Stück _____ _____ _____ _____ _____ _____ _____</p> | <p>_____ _____ _____ _____ _____ _____ _____ _____</p> | |
| | | | | | /m ² | |
| | | | | | | + ¹ |
| | | | | | | + ³ |
| | | | | | | + ⁴ |
| | | | | | | /F |
| | | | | | /F | |
| | | | | | + ⁵ | |

+¹ Mehrpreis für Torglieder im Vorzugsbunnton und RAL nach Wahl, siehe Seite 135 / Artikelnummer des RAL-Farbtönen angeben

+³ Mehrpreis für Füllung, siehe Seite 76 – 79

+⁴ Mehrpreis für Farbe der Füllung, siehe Seite 135

+⁵ Mehrpreis je Lüftungsgitter, siehe Seite 87

F = pro Feld

■ Grau unterlegte Positionen werden frachtfrei zum Händlerlager des Bestellers geliefert.

3. Torglieder aus Alu-Profilen

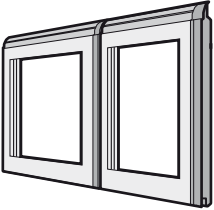
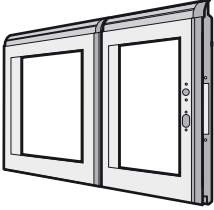
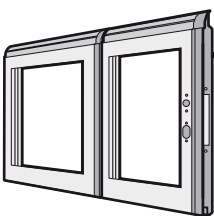
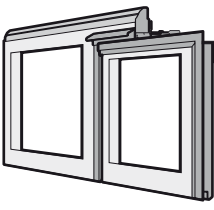
| Artikel | Beschreibung | Produktionszeitraum | Art.-Nr. | Menge | € |
|-------------------------------------------------------------------------------------|------------------------------------------------------------------------------------------------------------------------------------------------------------------------------------------------------------------------------------------------------------------------------------|----------------------------------------------------------------|--------------------------------------------------------------------------------|--------------------------------------------------------------------------|-------------------------------------------------------------------------------------------------------------|
|  | <p>* Torglied, Rahmen WF-Profil, mit Schlupftür angelehnt RAL _____ Füllung _____ Füllung angelehnt RAL _____ Mehrpreis für Alu-Glasleisten Mehrpreis für lackierte Glasleisten Mehrpreis je Lüftungsgitter</p> | <p>09.07.2001 – 09.07.2001 –</p> | <p>3087682 _____ _____ _____ 3087577 3087576 _____</p> | <p>Stück _____ _____ _____ _____ _____ _____</p> | <p>/m² +¹ +³ +⁴ /F /F +⁵</p> |
|  | <p>* Torglied, Rahmen NF-Profil, mit Schlupftür für Schloss angelehnt RAL _____ Füllung _____ Füllung angelehnt RAL _____ Mehrpreis für Alu-Glasleisten Mehrpreis für lackierte Glasleisten Mehrpreis je Lüftungsgitter</p> | <p>09.07.2001 – 09.07.2001 –</p> | <p>3087673 _____ _____ _____ 3087577 3087576 _____</p> | <p>Stück _____ _____ _____ _____ _____ _____</p> | <p>/m² +¹ +³ +⁴ /F /F +⁵</p> |
|  | <p>* Torglied, Rahmen WF-Profil, für Schließblech, mit Schlupftür für Schloss angelehnt RAL _____ Füllung _____ Füllung angelehnt RAL _____ Mehrpreis für Alu-Glasleisten Mehrpreis für lackierte Glasleisten Mehrpreis je Lüftungsgitter</p> | <p>09.07.2001 – 09.07.2001 –</p> | <p>3087683 _____ _____ _____ 3087577 3087576 _____</p> | <p>Stück _____ _____ _____ _____ _____ _____</p> | <p>/m² +¹ +³ +⁴ /F /F +⁵</p> |
|  | <p>* Torglied oben, Rahmen NF-Profil, mit Schlupftür, ohne Sturzdichtung angelehnt RAL _____ Füllung _____ Füllung angelehnt RAL _____ Mehrpreis für Alu-Glasleisten Mehrpreis für lackierte Glasleisten</p> | <p>09.07.2001 –</p> | <p>3087674 _____ _____ _____ 3087577 3087576</p> | <p>Stück _____ _____ _____ _____ _____</p> | <p>/m² +¹ +³ +⁴ /F /F</p> |

+¹ Mehrpreis für Torglieder im Vorzugsbunton und RAL nach Wahl, siehe Seite 135 / Artikelnummer des RAL-Farbtönen angeben

+³ Mehrpreis für Füllung, siehe Seite 76 – 79

+⁴ Mehrpreis für Farbe der Füllung, siehe Seite 135

+⁵ Mehrpreis je Lüftungsgitter, siehe Seite 87

F = pro Feld

■ Grau unterlegte Positionen werden frachtfrei zum Händlerlager des Bestellers geliefert.

3. Torglieder aus Alu-Profilen

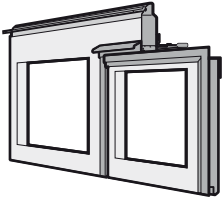
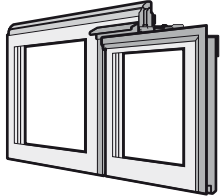
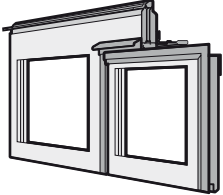
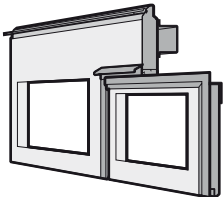
| Artikel | Beschreibung | Produktionszeitraum | Art.-Nr. | Menge | € |
|-------------------------------------------------------------------------------------|--------------------------------------------------------------------------------------------------------------------------------------------------------------------------------------------------------------------------------------------------------------------------------------------------------------------------------------|------------------------------|----------|-------|-----------------|
|  | <p>* Torglied oben, Rahmen NF-Profile, mit Schlupftür, mit Sturzdichtung</p> <p>angelehnt RAL _____</p> <p>Füllung _____</p> <p>Füllung angelehnt RAL _____</p> <p>Mehrpreis für Alu-Glasleisten</p> <p>Mehrpreis für lackierte Glasleisten</p> | 09.07.2001 – | 3087675 | Stück | /m ² |
| | | | _____ | _____ | + ¹ |
| | | | _____ | _____ | + ³ |
| | | | _____ | _____ | + ⁴ |
| | | | 3087577 | _____ | /F |
| 3087576 | _____ | /F | | | |
|  | <p>* Torglied oben, Rahmen WF-Profile, mit Schlupftür, ohne Sturzdichtung</p> <p>angelehnt RAL _____</p> <p>Füllung _____</p> <p>Füllung angelehnt RAL _____</p> <p>Mehrpreis für Alu-Glasleisten</p> <p>Mehrpreis für lackierte Glasleisten</p> | 09.07.2001 – | 3087684 | Stück | /m ² |
| | | | _____ | _____ | + ¹ |
| | | | _____ | _____ | + ³ |
| | | | _____ | _____ | + ⁴ |
| | | | 3087577 | _____ | /F |
| 3087576 | _____ | /F | | | |
|  | <p>* Torglied oben, Rahmen WF-Profile, mit Schlupftür, mit Sturzdichtung</p> <p>angelehnt RAL _____</p> <p>Füllung _____</p> <p>Füllung angelehnt RAL _____</p> <p>Mehrpreis für Alu-Glasleisten</p> <p>Mehrpreis für lackierte Glasleisten</p> | 09.07.2001 – | 3087685 | Stück | /m ² |
| | | | _____ | _____ | + ¹ |
| | | | _____ | _____ | + ³ |
| | | | _____ | _____ | + ⁴ |
| | | | 3087577 | _____ | /F |
| 3087576 | _____ | /F | | | |
|  | <p>* Torglied oben, Rahmen NF-Profile, mit Schlupftür ohne Stolperschwelle, mit Sturzdichtung</p> <p>bis Torbreite 5500 mm</p> <p>ab Torbreite 5510 mm</p> <p>angelehnt RAL _____</p> <p>Füllung _____</p> <p>Füllung angelehnt RAL _____</p> <p>Mehrpreis für Alu-Glasleisten</p> <p>Mehrpreis für lackierte Glasleisten</p> | 01.05.2005 – 02.11.2005 – | 3087676 | Stück | /m ² |
| | | | 3087677 | _____ | /m ² |
| | | | _____ | _____ | + ¹ |
| | | | _____ | _____ | + ³ |
| | | | _____ | _____ | + ⁴ |
| 3087577 | _____ | /F | | | |
| 3087576 | _____ | /F | | | |

+¹ Mehrpreis für Torglieder im Vorzugsbuntton und RAL nach Wahl, siehe Seite 135 / Artikelnummer des RAL-Farbtönen angeben

+³ Mehrpreis für Füllung, siehe Seite 76 – 79



+⁴ Mehrpreis für Farbe der Füllung, siehe Seite 135

+⁵ Mehrpreis je Lüftungsgitter, siehe Seite 87

F = pro Feld

■ Grau unterlegte Positionen werden frachtfrei zum Händlerlager des Bestellers geliefert.

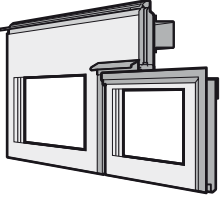
3. Torglieder aus Alu-Profilen

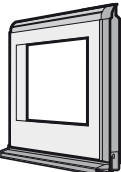
| Artikel | Beschreibung | Produktionszeitraum | Art.-Nr. | Menge | € |
|-------------------------------------------------------------------------------------|-----------------------------------------------------------------------------------------------------------------------------------------------------------------------------------------------------------------------------------------------------------------------------------------------------------------------------------------|------------------------------|----------|-------|-----------------|
|  | <p>* Torglied oben, Rahmen WF-Profile, mit Schlupftür ohne Stolperschwelle, mit Sturzdichtung</p> <p>bis Torbreite 5500 mm ab Torbreite 5510 mm angelehnt RAL _____ Füllung _____ Füllung angelehnt RAL _____ Mehrpreis für Alu-Glasleisten Mehrpreis für lackierte Glasleisten</p> | 01.05.2005 – 02.11.2005 – | 3087686 | Stück | /m ² |
| | | | 3087687 | _____ | /m ² |
| | | | _____ | _____ | + ¹ |
| | | | _____ | _____ | + ³ |
| | | | _____ | _____ | + ⁴ |
| | | | 3087577 | _____ | /F |
| 3087576 | _____ | /F | | | |
|  | <p>* Schlupftürglied unten, Rahmen NF-Profile</p> <p>angelehnt RAL _____ Füllung _____ Füllung angelehnt RAL _____ Mehrpreis für Alu-Glasleisten Mehrpreis für lackierte Glasleisten Wenn Scharnierband für Schlupftür erforderlich ist</p> | 09.07.2001 – | 3042331 | Stück | /St. |
| | | | _____ | _____ | + ¹ |
| | | | _____ | _____ | + ³ |
| | | | _____ | _____ | + ⁴ |
| | | | 3087577 | _____ | /F |
| | | | 3087576 | _____ | /F |
|  | <p>* Schlupftürglied unten, Rahmen WF-Profile</p> <p>angelehnt RAL _____ Füllung _____ Füllung angelehnt RAL _____ Mehrpreis für Alu-Glasleisten Mehrpreis für lackierte Glasleisten Wenn Scharnierband für Schlupftür erforderlich ist</p> | 09.07.2001 – | 3042332 | Stück | /St. |
| | | | _____ | _____ | + ¹ |
| | | | _____ | _____ | + ³ |
| | | | _____ | _____ | + ⁴ |
| | | | 3087577 | _____ | /F |
| | | | 3087576 | _____ | /F |
|  | <p>* Schlupftürglied unten, Rahmen NF-Profile, für Schlupftür ohne Stolperschwelle, mit Edelstahl-Sockelprofil</p> <p>angelehnt RAL _____ Füllung _____ Füllung angelehnt RAL _____ Mehrpreis für Alu-Glasleisten Mehrpreis für lackierte Glasleisten Wenn Scharnierband für Schlupftür erforderlich ist</p> | 01.05.2005 – | 3065063 | Stück | /St. |
| | | | _____ | _____ | + ¹ |
| | | | _____ | _____ | + ³ |
| | | | _____ | _____ | + ⁴ |
| | | | 3087577 | _____ | /F |
| | | | 3087576 | _____ | /F |
| 3042410 | _____ | /St. | | | |

+¹ Mehrpreis für Torglieder im Vorzugsbuntton und RAL nach Wahl, siehe Seite 135 / Artikelnummer des RAL-Farbtönen angeben

+³ Mehrpreis für Füllung, siehe Seite 76 – 79





+⁴ Mehrpreis für Farbe der Füllung, siehe Seite 135

+⁵ Mehrpreis je Lüftungsgitter, siehe Seite 87

F = pro Feld

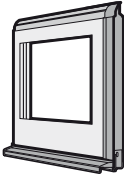
■ Grau unterlegte Positionen werden frachtfrei zum Händlerlager des Bestellers geliefert.

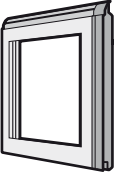
3. Torglieder aus Alu-Profilen

| Artikel | Beschreibung | Produktionszeitraum | Art.-Nr. | Menge | € |
|-------------------------------------------------------------------------------------|------------------------------------------------------------------------------------------------------------------------------------------------------------------------------------------------------------------------------------------------------------------------------------------------------------------------------------------|---------------------|----------|-------|----------------|
|  | <p>Schlupftürglied unten, Rahmen WF-Profile, für Schlupftür ohne Stolperschwelle, mit Edelstahl-Sockelprofil angelehnt RAL _____ Füllung _____ Füllung angelehnt RAL _____ Mehrpreis für Alu-Glasleisten Mehrpreis für lackierte Glasleisten Wenn Scharnierband für Schlupftür erforderlich ist</p> | 01.05.2005 – | 3065064 | Stück | /St. |
| | | | _____ | _____ | + ¹ |
| | | | _____ | _____ | + ³ |
| | | | _____ | _____ | + ⁴ |
| | | | 3087577 | _____ | /F |
| | | | 3087576 | _____ | /F |
| 3042410 | _____ | /St. | | | |
|  | <p>Schlupftürglied, Rahmen NF-Profile angelehnt RAL _____ Füllung _____ Füllung angelehnt RAL _____ Mehrpreis für Alu-Glasleisten Mehrpreis für lackierte Glasleisten Wenn Scharnierband für Schlupftür erforderlich ist</p> | 09.07.2001 – | 3042333 | Stück | /St. |
| | | | _____ | _____ | + ¹ |
| | | | _____ | _____ | + ³ |
| | | | _____ | _____ | + ⁴ |
| | | | 3087577 | _____ | /F |
| | | | 3087576 | _____ | /F |
| 3042410 | _____ | /St. | | | |
|  | <p>Schlupftürglied, Rahmen WF-Profile angelehnt RAL _____ Füllung _____ Füllung angelehnt RAL _____ Mehrpreis für Alu-Glasleisten Mehrpreis für lackierte Glasleisten Wenn Scharnierband für Schlupftür erforderlich ist</p> | 09.07.2001 – | 3042334 | Stück | /St. |
| | | | _____ | _____ | + ¹ |
| | | | _____ | _____ | + ³ |
| | | | _____ | _____ | + ⁴ |
| | | | 3087577 | _____ | /F |
| | | | 3087576 | _____ | /F |
| 3042410 | _____ | /St. | | | |
|  | <p>Schlupftürglied für Schloss, Rahmen NF-Profile angelehnt RAL _____ Füllung _____ Füllung angelehnt RAL _____ Mehrpreis für Alu-Glasleisten Mehrpreis für lackierte Glasleisten Wenn Scharnierband für Schlupftür erforderlich ist</p> | 09.07.2001 – | 3042335 | Stück | /St. |
| | | | _____ | _____ | + ¹ |
| | | | _____ | _____ | + ³ |
| | | | _____ | _____ | + ⁴ |
| | | | 3087577 | _____ | /F |
| | | | 3087576 | _____ | /F |
| 3042410 | _____ | /St. | | | |

+¹ Mehrpreis für Torglieder im Vorzugsbuntton und RAL nach Wahl, siehe Seite 135 / Artikelnummer des RAL-Farbtönen angeben

+³ Mehrpreis für Füllung, siehe Seite 76 – 79



+⁴ Mehrpreis für Farbe der Füllung, siehe Seite 135

+⁵ Mehrpreis je Lüftungsgitter, siehe Seite 87

F = pro Feld

■ Grau unterlegte Positionen werden frachtfrei zum Händlerlager des Bestellers geliefert.

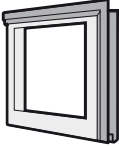
3. Torglieder aus Alu-Profilen

| Artikel | Beschreibung | Produktionszeitraum | Art.-Nr. | Menge | € |
|-------------------------------------------------------------------------------------|-----------------------------------------------------------------------------------------------------------------------------------------------------------------------------------------------------------------------------------------------------------------------------------------------------------------------------------------------------------|------------------------------|----------|-------|----------------|
|  | <p>* Schlupftürglied für Schloss, Rahmen WF-Profile angelehnt RAL _____ Füllung _____ Füllung angelehnt RAL _____ Mehrpreis für Alu-Glasleisten Mehrpreis für lackierte Glasleisten Wenn Scharnierband für Schlupftür erforderlich ist</p> | 09.07.2001 – | 3042336 | Stück | /St. |
| | | | _____ | _____ | + ¹ |
| | | | _____ | _____ | + ³ |
| | | | _____ | _____ | + ⁴ |
| | | | 3087577 | _____ | /F |
| 3087576 | _____ | /F | | | |
| 3042410 | _____ | /St. | | | |
|  | <p>* Schlupftürglied oben, Rahmen NF-Profile für oberstes Torglied und Schlupftür mit Schwelle für Zwischentorglied angelehnt RAL _____ Füllung _____ Füllung angelehnt RAL _____ Mehrpreis für Alu-Glasleisten Mehrpreis für lackierte Glasleisten Wenn Scharnierband für Schlupftür erforderlich ist</p> | 09.07.2001 – 09.07.2001 – | 3042337 | Stück | /St. |
| | | | _____ | _____ | + ¹ |
| | | | 3090165 | _____ | + ³ |
| | | | _____ | _____ | + ⁴ |
| | | | 3087577 | _____ | /F |
| 3087576 | _____ | /F | | | |
| 3042410 | _____ | /St. | | | |
|  | <p>* Schlupftürglied oben, Rahmen WF-Profile für oberstes Torglied und Schlupftür mit Schwelle für Zwischentorglied angelehnt RAL _____ Füllung _____ Füllung angelehnt RAL _____ Mehrpreis für Alu-Glasleisten Mehrpreis für lackierte Glasleisten Wenn Scharnierband für Schlupftür erforderlich ist</p> | 09.07.2001 – 09.07.2001 – | 3042338 | Stück | /St. |
| | | | _____ | _____ | + ¹ |
| | | | 3090166 | _____ | + ³ |
| | | | _____ | _____ | + ⁴ |
| | | | 3087577 | _____ | /F |
| 3087576 | _____ | /F | | | |
| 3042410 | _____ | /St. | | | |

+¹ Mehrpreis für Torglieder im Vorzugsbuntton und RAL nach Wahl, siehe Seite 135 / Artikelnummer des RAL-Farbtönen angeben

+³ Mehrpreis für Füllung, siehe Seite 76 – 79

+⁴ Mehrpreis für Farbe der Füllung, siehe Seite 135

+⁵ Mehrpreis je Lüftungsgitter, siehe Seite 87

F = pro Feld

■ Grau unterlegte Positionen werden frachtfrei zum Händlerlager des Bestellers geliefert.

3. Torglieder aus Alu-Profilen

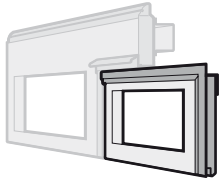
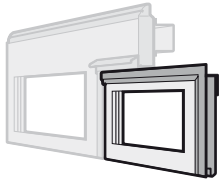
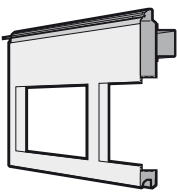
| Artikel | Beschreibung | Produktionszeitraum | Art.-Nr. | Menge | € |
|-------------------------------------------------------------------------------------|-------------------------------------------------------------------------------------------------------------------------------------------------------------------------------------------------------------------------------------------------------------------------------------------------------------------------------------|---------------------|----------|----------------|-----------------|
|  | <p>* Schlupftürglied oben, Rahmen NF-Profile, für oberstes Torglied und Schlupftür ohne Stolperschwelle angelehnt RAL _____ Füllung _____ Füllung angelehnt RAL _____ Mehrpreis für Alu-Glasleisten Mehrpreis für lackierte Glasleisten Wenn Scharnierband für Schlupftür erforderlich ist</p> | 01.05.2005 – | 3065065 | Stück | /St. |
| | | | _____ | _____ | + ¹ |
| | | | _____ | _____ | + ³ |
| | | | _____ | _____ | + ⁴ |
| | | | 3087577 | _____ | /F |
| | | | 3087576 | _____ | /F |
| 3042410 | _____ | /St. | | | |
|  | <p>* Schlupftürglied oben, Rahmen WF-Profile, für oberstes Torglied und Schlupftür ohne Stolperschwelle angelehnt RAL _____ Füllung _____ Füllung angelehnt RAL _____ Mehrpreis für Alu-Glasleisten Mehrpreis für lackierte Glasleisten Wenn Scharnierband für Schlupftür erforderlich ist</p> | 01.05.2005 – | 3065066 | Stück | /St. |
| | | | _____ | _____ | + ¹ |
| | | | _____ | _____ | + ³ |
| | | | _____ | _____ | + ⁴ |
| | | | 3087577 | _____ | /F |
| | | | 3087576 | _____ | /F |
| 3042410 | _____ | /St. | | | |
|  | <p>* Torglied oben, Rahmen NF-Profile, oberhalb der Schlupftür ohne Stolperschwelle, mit Sturzdichtung bis Torbreite 5500 mm ab Torbreite 5510 mm angelehnt RAL _____ Füllung _____ Füllung angelehnt RAL _____ Mehrpreis für Alu-Glasleisten Mehrpreis für lackierte Glasleisten</p> | 01.05.2005 – | 3065067 | Stück | /m ² |
| | | 02.11.2005 – | 3072865 | _____ | /m ² |
| | | _____ | _____ | + ¹ | |
| | | _____ | _____ | + ³ | |
| | | _____ | _____ | + ⁴ | |
| | | 3087577 | _____ | /F | |
| 3087576 | _____ | /F | | | |

+¹ Mehrpreis für Torglieder im Vorzugsbuntton und RAL nach Wahl, siehe Seite 135 / Artikelnummer des RAL-Farbtönen angeben

+³ Mehrpreis für Füllung, siehe Seite 76 – 79

+⁴ Mehrpreis für Farbe der Füllung, siehe Seite 135

+⁵ Mehrpreis je Lüftungsgitter, siehe Seite 87

F = pro Feld

■ Grau unterlegte Positionen werden frachtfrei zum Händlerlager des Bestellers geliefert.

3. Torglieder aus Alu-Profilen

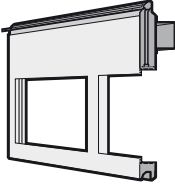
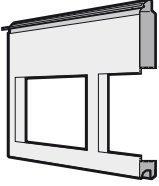
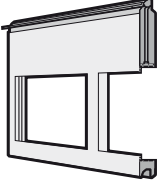
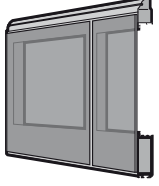
| Artikel | Beschreibung | Produktionszeitraum | Art.-Nr. | Menge | € |
|-------------------------------------------------------------------------------------|-----------------------------------------------------------------------------------------------------------------------------------------------------------------------------------------------------------------------------------------------------------------------------------------------------------------------------|--------------------------------------|----------|-------|-----------------|
|  | <p>* Torglied oben, Rahmen WF-Profile, oberhalb der Schlupftür ohne Stolperschwelle, mit Sturzdichtung</p> <p>bis Torbreite 5500 mm ab Torbreite 5510 mm angelehnt RAL _____ Füllung _____ Füllung angelehnt RAL _____ Mehrpreis für Alu-Glasleisten Mehrpreis für lackierte Glasleisten</p> | <p>01.05.2005 – 02.11.2005 –</p> | 3065068 | Stück | /m ² |
| | | | 3072866 | _____ | /m ² |
| | | | _____ | _____ | + ¹ |
| | | | _____ | _____ | + ³ |
| | | | _____ | _____ | + ⁴ |
| | | | 3087577 | _____ | /F |
| 3087576 | _____ | /F | | | |
|  | <p>* Torglied oben, Rahmen NF-Profile, ansichtsgleich zum Rahmen oberhalb der Schlupftür ohne Stolperschwelle, mit Sturzdichtung</p> <p>angelehnt RAL _____ Füllung _____ Füllung angelehnt RAL _____ Mehrpreis für Alu-Glasleisten Mehrpreis für lackierte Glasleisten</p> | <p>01.05.2005 –</p> | 3065069 | Stück | /m ² |
| | | | _____ | _____ | + ¹ |
| | | | _____ | _____ | + ³ |
| | | | _____ | _____ | + ⁴ |
| | | | 3087577 | _____ | /F |
| | | | 3087576 | _____ | /F |
|  | <p>* Torglied oben, Rahmen WF-Profile, ansichtsgleich zum Rahmen oberhalb der Schlupftür ohne Stolperschwelle, mit Sturzdichtung</p> <p>angelehnt RAL _____ Füllung _____ Füllung angelehnt RAL _____ Mehrpreis für Alu-Glasleisten Mehrpreis für lackierte Glasleisten</p> | <p>01.05.2005 –</p> | 3065070 | Stück | /m ² |
| | | | _____ | _____ | + ¹ |
| | | | _____ | _____ | + ³ |
| | | | _____ | _____ | + ⁴ |
| | | | 3087577 | _____ | /F |
| | | | 3087576 | _____ | /F |
|  | <p>* Torglied unten, Rahmen NF-Profile, für Vitraplan mit vorgesetzter Verglasung</p> <p>Füllung _____ Mehrpreis für Alu-Glasleisten Mehrpreis für lackierte Glasleisten</p> <p>Vorgesetzte Verglasung: (Farbton) <input type="checkbox"/> Braun <input type="checkbox"/> Grau</p> | <p>01.07.2009 –</p> | 3087591 | Stück | /m ² |
| | | | _____ | _____ | + ³ |
| | | | 3087577 | _____ | /F |
| | | | 3087576 | _____ | /F |
| | | | _____ | _____ | |
| | | | _____ | _____ | |

+¹ Mehrpreis für Torglieder im Vorzugsbunnton und RAL nach Wahl, siehe Seite 135 / Artikelnummer des RAL-Farbtons angeben

+³ Mehrpreis für Füllung, siehe Seite 76 – 79

+⁴ Mehrpreis für Farbe der Füllung, siehe Seite 135

+⁵ Mehrpreis je Lüftungsgitter, siehe Seite 87

F = pro Feld

■ Grau unterlegte Positionen werden frachtfrei zum Händlerlager des Bestellers geliefert.

3. Torglieder aus Alu-Profilen

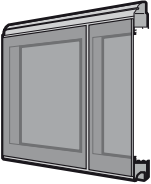
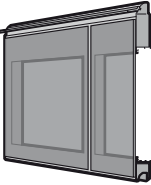
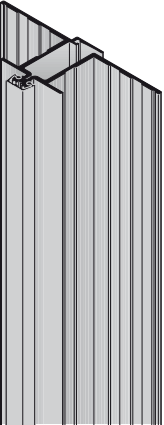
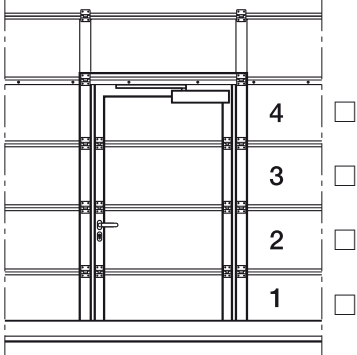
| Artikel | Beschreibung | Produktionszeitraum | Art.-Nr. | Menge | € |
|-------------------------------------------------------------------------------------|------------------------------------------------------------------------------------------------------------------------------------------------------------------------------------------------------------------------------------------------------------------------------------------------------------------------------------------------------------|---------------------|-------------------------------|-------|-----------------------------------------------|
|  | <p>* Torglied, Rahmen NF-Profile, für Vitraplan mit vorgesetzter Verglasung Füllung _____ Mehrpreis für Alu-Glasleisten Mehrpreis für lackierte Glasleisten Vorgesetzte Verglasung: (Farbton) <input type="checkbox"/> Braun <input type="checkbox"/> Grau</p> | 01.07.2009 – | 3087592 3087577 3087576 | Stück | /m ² + ³ /F /F |
|  | <p>* Torglied oben, Rahmen NF-Profile, für Vitraplan mit vorgesetzter Verglasung Füllung _____ Mehrpreis für Alu-Glasleisten Mehrpreis für lackierte Glasleisten Vorgesetzte Verglasung: (Farbton) <input type="checkbox"/> Braun <input type="checkbox"/> Grau</p> | 01.07.2009 – | 3087593 3087577 3087576 | Stück | /m ² + ³ /F /F |
|  |  <p>Bitte Torglied ankreuzen !</p> <p>Scharnierband für Schlupftür</p> | 09.07.2001 – | 3042410 | Stück | /St. |

+¹ Mehrpreis für Torglieder im Vorzugsbunnton und RAL nach Wahl, siehe Seite 135 / Artikelnummer des RAL-Farbtönen angeben

+³ Mehrpreis für Füllung, siehe Seite 76 – 79

+⁴ Mehrpreis für Farbe der Füllung, siehe Seite 135

+⁵ Mehrpreis je Lüftungsgitter, siehe Seite 87

F = pro Feld

■ Grau unterlegte Positionen werden frachtfrei zum Händlerlager des Bestellers geliefert.

3. Torglieder aus Alu-Profilen

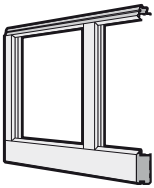
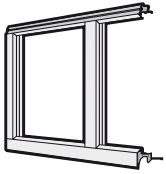
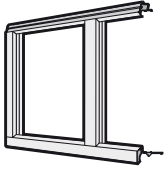
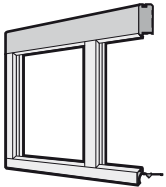
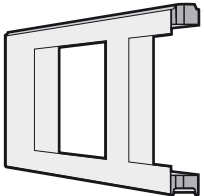
| Artikel | Beschreibung | Produktionszeitraum | Art.-Nr. | Menge | € |
|-------------------------------------------------------------------------------------|---------------------------------------------------------------------------------------------------------------------------------------------------------------------------------------------------------------------------------------------------------------------------------------------|----------------------------------------------------------------|--------------------------------------------------------------------------------|--------------------------------------------------------------------------|-------------------------------------------------------------------------------------------------------------|
|  | <p>* Torglied unten, Rahmen aus FP-Profilen angelehnt RAL _____ Füllung _____ Füllung angelehnt RAL _____ Mehrpreis für Alu-Glasleisten Mehrpreis für lackierte Glasleisten Mehrpreis je Lüftungsgitter</p> | <p>01.07.2009 – 09.07.2001 –</p> | <p>3081095 _____ _____ _____ 3087577 3087576 _____</p> | <p>Stück _____ _____ _____ _____ _____ _____</p> | <p>/m² +¹ +³ +⁴ /F /F +⁵</p> |
|  | <p>* Torglied, Rahmen aus FP-Profilen, für ersten Verglasungsrahmen oberhalb PU-Sockel angelehnt RAL _____ Füllung _____ Füllung angelehnt RAL _____ Mehrpreis für Alu-Glasleisten Mehrpreis für lackierte Glasleisten Mehrpreis je Lüftungsgitter</p> | <p>01.07.2009 – 09.07.2001 –</p> | <p>3081096 _____ _____ _____ 3087577 3087576 _____</p> | <p>Stück _____ _____ _____ _____ _____ _____</p> | <p>/m² +¹ +³ +⁴ /F /F +⁵</p> |
|  | <p>* Torglied, Rahmen aus FP-Profilen angelehnt RAL _____ Füllung _____ Füllung angelehnt RAL _____ Mehrpreis für Alu-Glasleisten Mehrpreis für lackierte Glasleisten Mehrpreis je Lüftungsgitter</p> | <p>01.07.2009 – 09.07.2001 –</p> | <p>3081097 _____ _____ _____ 3087577 3087576 _____</p> | <p>Stück _____ _____ _____ _____ _____ _____</p> | <p>/m² +¹ +³ +⁴ /F /F +⁵</p> |
|  | <p>* Torglied oben, Rahmen aus FP-Profilen angelehnt RAL _____ Füllung _____ Füllung angelehnt RAL _____ Mehrpreis für Alu-Glasleisten Mehrpreis für lackierte Glasleisten</p> | <p>01.07.2009 – </p> | <p>3081098 _____ _____ _____ 3087577 3087576 _____</p> | <p>Stück _____ _____ _____ _____ _____ _____</p> | <p>/m² +¹ +³ +⁴ /F /F</p> |
|  | <p>* Torglied, Rahmen, 80 mm angelehnt RAL _____ Füllung _____ Mehrpreis für lackierte Glasleisten</p> | <p>01.01.2007 – </p> | <p>3087590 _____ _____ 3087576 _____</p> | <p>Stück _____ _____ _____ _____ _____</p> | <p>/m² +¹ +³ /F</p> |

+¹ Mehrpreis für Torglieder im Vorzugsbunnton und RAL nach Wahl, siehe Seite 135 / Artikelnummer des RAL-Farbtönen angeben

+³ Mehrpreis für Füllung, siehe Seite 76 – 79

+⁴ Mehrpreis für Farbe der Füllung, siehe Seite 135

+⁵ Mehrpreis je Lüftungsgitter, siehe Seite 87

F = pro Feld

■ Grau unterlegte Positionen werden frachtfrei zum Händlerlager des Bestellers geliefert.

4. Zubehör für Torglieder

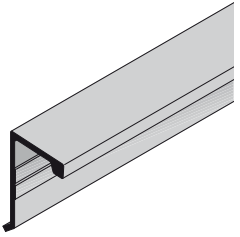
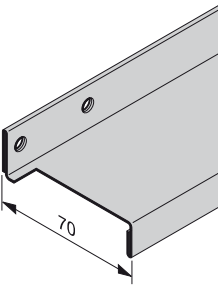
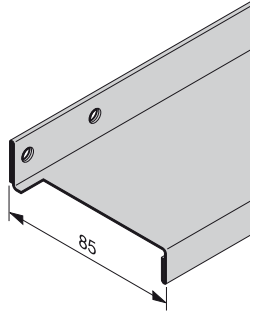
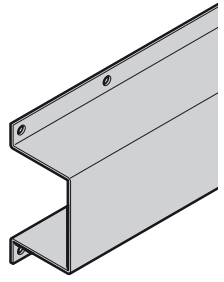
| Artikel | Beschreibung | Produktionszeitraum | Art.-Nr. | Menge | € |
|-------------------------------------------------------------------------------------|--------------------------------------------------------------------------------------------------------------------------------------------------------------------------------------------------------|------------------------------|--------------------|-------|----------|
|  | <p>* Verstärkungsprofil für unteres Torglied STE 40</p> <p>ab Torbreite 4010 mm</p> | 09.07.2001 – 29.02.2008 | 3042429 | Stück | /m |
|  | <p>* Torblattverstärkung 70</p> <p>SPU, APU, TAP, ALR, TAR 40 ab Torbreite 5010 bis 6000 mm, für Torglied oben, Rahmen ab Torbreite 4010 bis 5000 mm für oberes Schluftpfortorglied</p> | 09.07.2001 – 09.07.2001 – | 3091365 3091366 | Stück | /m /m |
|  | <p>* Torblattverstärkung 85</p> <p>SPU, APU, ALR 40 ab Torbreite 6010 bis 8000 mm TAP, TAR 40 ab Torbreite 6010 bis 7000 mm für oberes Schluftpfortorglied</p> | 09.07.2001 – 09.07.2001 – | 3091367 3091368 | Stück | /m /m |
|  | <p>* Torblattverstärkung 87 x 60</p> <p>DPU ab Torbreite 6010 mm für oberes Schluftpfortorglied</p> | 09.07.2001 – 09.07.2001 – | 3065083 3091369 | Stück | /m /m |

+² Mehrpreis für Füllungen im Vorzugsbunnton und RAL nach Wahl, siehe Seite 135 / Artikelnummer des RAL-Farbtönen angeben.

■ Grau unterlegte Positionen werden frachtfrei zum Händlerlager des Bestellers geliefert.

4. Zubehör für Torglieder

| Artikel | Beschreibung | Produktionszeitraum | Art.-Nr. | Menge | € |
|-------------------------------------------------------------------------------------|---------------------------------------------------------------------------------------------------------------------------------------------------------------------|---------------------|----------|-------|----|
|  | Glasleiste-Aluminium NP 1,5 Füllungsdicke 1,5 mm Länge _____ mm (max. 6500 mm) Mehrpreis für lackierte Glasleisten angelehnt RAL _____ | 09.07.2001 – | 3045672 | Stück | /m |
| | | | 3089802 | | /m |
|  | Glasleiste-Kunststoff NK 1,5 Füllungsdicke 1,5 und 3 mm Länge _____ mm (max. 6000 mm) | 01.06.2008 – | 3076914 | Stück | /m |
|  | Glasleiste-Aluminium NP 3 Füllungsdicke 3 mm Länge _____ mm (max. 6500 mm) Mehrpreis für lackierte Glasleisten angelehnt RAL _____ | 09.07.2001 – | 3045673 | Stück | /m |
| | | | 3089802 | | /m |
|  | Glasleiste-Aluminium NF 5 Füllungsdicke 5 mm Länge _____ mm (max. 6500 mm) Mehrpreis für lackierte Glasleisten angelehnt RAL _____ | 09.07.2001 – | 3045674 | Stück | /m |
|  | Glasleiste-Aluminium NP 6 Füllungsdicke 6 mm Länge _____ mm (max. 6500 mm) Mehrpreis für lackierte Glasleisten angelehnt RAL _____ | 09.07.2001 – | 3045675 | Stück | /m |
| | | | 3089802 | | /m |
|  | Glasleiste-Kunststoff NK 06 Füllungsdicke 6 mm Länge _____ mm (max. 6000 mm) | 01.06.2008 – | 3076915 | Stück | /m |

+² Mehrpreis für Füllungen im Vorzugsbuntton und RAL nach Wahl, siehe Seite 135 / Artikelnummer des RAL-Farbttons angeben.

■ Grau unterlegte Positionen werden frachtfrei zum Händlerlager des Bestellers geliefert.

4. Zubehör für Torglieder

| Artikel | Beschreibung | Produktionszeitraum | Art.-Nr. | Menge | € |
|-------------------------------------------------------------------------------------|-------------------------------------------------------------------------------------------------------------------------------------------------------------------|---------------------|--------------------|-------------------------|----------|
|  | Glasleiste-Aluminium NP 16 Füllungsdicke 16 mm Länge _____ mm (max. 6500 mm) Mehrpreis für lackierte Glasleisten angelehnt RAL _____ | 09.07.2001 – | 3045676 3089802 | Stück _____ _____ | /m /m |
|  | Glasleiste-Kunststoff NK 16 Füllungsdicke 16 mm Länge _____ mm (max. 6000 mm) | 01.06.2008 – | 3076916 | Stück _____ | /m |
|  | Glasleiste-Aluminium NF 26 Füllungsdicke 26 mm Länge _____ mm (max. 6500 mm) Mehrpreis für lackierte Glasleisten angelehnt RAL _____ | 09.07.2001 – | 3045950 3089802 | Stück _____ _____ | /m /m |
|  | Glasleiste-Kunststoff NK 26 Füllungsdicke 26 mm Länge _____ mm (max. 6000 mm) | 01.06.2008 – | 3076917 | Stück _____ | /m |
|  | Glasleiste-Aluminium WD 16 Füllungsdicke 16 mm Länge _____ mm (max. 6500 mm) Mehrpreis für lackierte Glasleisten angelehnt RAL _____ | 09.07.2001 – | 3045677 3089802 | Stück _____ _____ | /m /m |
|  | Glasleiste-Aluminium WF 26 Füllungsdicke 26 mm Länge _____ mm (max. 6500 mm) Mehrpreis für lackierte Glasleisten angelehnt RAL _____ | 09.07.2001 – | 3045951 3089802 | Stück _____ _____ | /m /m |

+² Mehrpreis für Füllungen im Vorzugsbunnton und RAL nach Wahl, siehe Seite 135 / Artikelnummer des RAL-Farbtönen angeben.

■ Grau unterlegte Positionen werden frachtfrei zum Händlerlager des Bestellers geliefert.



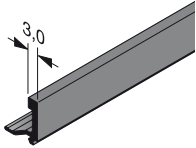
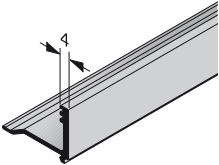
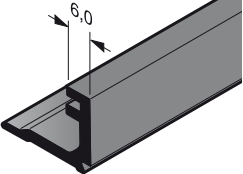
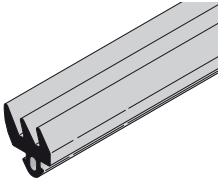
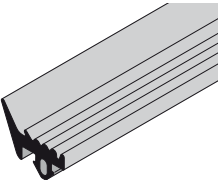
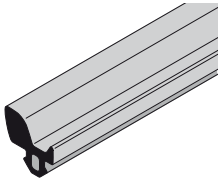

4. Zubehör für Torglieder

| Artikel | Beschreibung | Produktionszeitraum | Art.-Nr. | Menge | € |
|-------------------------------------------------------------------------------------|----------------------------------------------------------------------------------------------------------------------------------------------------------------------------------------|---------------------|--------------------|-------------------------|----------|
|  | Glasleiste-Kunststoff WK 26 Füllungsdicke 26 mm Länge _____ mm (max. 6000 mm) | 01.08.2010 – | 3089427 | Stück _____ | /m |
|  | Glasleiste-Aluminium NFS 26 Füllungsdicke 26 mm (für FP-Profile) Länge _____ mm (max. 6000 mm) Mehrpreis für lackierte Glasleisten angelehnt RAL _____ | 01.02.2009 – | 3087575 3089802 | Stück _____ _____ | /m /m |
|  | Glasleiste - Kunststoff NKS 26 Füllungsdicke 26 mm (für FP-Profile) Länge _____ mm (max. 6000 mm) | 01.02.2009 – | 3085749 | Stück _____ | /m |
|  | Füllungsdichtung, außen, für NF-Profile Länge _____ mm | 09.07.2001 – | 3045678 | Stück _____ | /m |
|  | Füllungsdichtung, außen, für WF-Profile Länge _____ mm | 09.07.2001 – | 3045679 | Stück _____ | /m |
|  | Füllungsdichtung, außen, für FP-Profile Länge _____ mm | 01.02.2009 – | 3082231 | Stück _____ | /m |

+² Mehrpreis für Füllungen im Vorzugsbunnton und RAL nach Wahl, siehe Seite 135 / Artikelnummer des RAL-Farbtönen angeben.

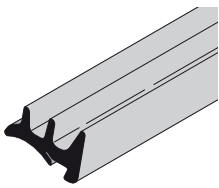
■ Grau unterlegte Positionen werden frachtfrei zum Händlerlager des Bestellers geliefert.

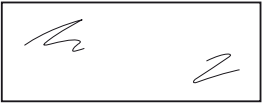

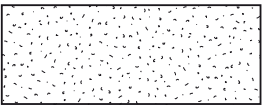
4. Zubehör für Torglieder

| Artikel | Beschreibung | Produktionszeitraum | Art.-Nr. | Menge | € | |
|-----------------------------------------------------------------------------------|---------------------------------------------------------------------------------------------------------------------------------------------------------------------------------------------------------------------------------------------------------------------------------------------------------------------------------------------------------------------------------------------------------------------------------|-----------------------------------------------------------------------------------------------------------------------------------------------------------------------------------------------------------------------------------------------------------------------------------------------------------------------------|-------------------------------------------------------------|------------------------------------------------------------------|-------------------------------------------------------------------|---------------------------------------------|
|  | <p>* Stachelkeildichtung, innen</p> <p>für WF-Profile Länge _____ mm</p> <p>für WF 26 Länge _____ mm</p> <p>für VG/ES Länge _____ mm</p> <p>für E2 / G2 Länge _____ mm</p> | <p>09.07.2001 –</p> <p>09.07.2001 –</p> <p>01.03.2004 –</p> <p>01.07.2011 –</p> | <p>3045680</p> <p>3061831</p> <p>3062860</p> <p>3091314</p> | <p>Stück</p> <p>_____</p> <p>_____</p> <p>_____</p> <p>_____</p> | <p>/m</p> <p>/m</p> <p>/m</p> <p>/m</p> | |
| |   <p>Lichte Durchsicht angeben: B _____ mm x H _____ mm</p> <p>Kunststoffscheibe, einfach, klar 3 mm, FK</p> <p>Polycarbonatscheibe, einfach, klar 6 mm, P</p> <p>Einfachscheibe aus VSG klar, 6 mm, VG</p> | <p>09.07.2001 –</p> <p>09.07.2001 –</p> <p>01.03.2004 –</p> | <p>3055149</p> <p>3021823</p> <p>3062079</p> | <p>Stück</p> <p>_____</p> <p>_____</p> <p>_____</p> | <p>/m²</p> <p>/m²</p> <p>/m²</p> | |
| | |   <p>Lichte Durchsicht angeben: B _____ mm x H _____ mm</p> <p>Kunststoffscheibe, einfach, Kristallstruktur, 3 mm, KR</p> | <p>09.07.2001 – 04.04.2007</p> <p>05.04.2007 –</p> | <p>3021769</p> <p>3073954</p> | <p>Stück</p> <p>_____</p> <p>_____</p> | <p>/m²</p> <p>/m²</p> |

+² Mehrpreis für Füllungen im Vorzugsbunnton und RAL nach Wahl, siehe Seite 135 / Artikelnummer des RAL-Farbtönen angeben.

■ Grau unterlegte Positionen werden frachtfrei zum Händlerlager des Bestellers geliefert.

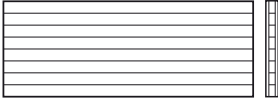

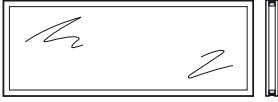
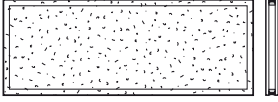
4. Zubehör für Torglieder

| Artikel | Beschreibung | Produktionszeitraum | Art.-Nr. | Menge | € |
|-----------------------------------------------------------------------------------|------------------------------------------------------------------------------------------------------------------------------------------------------------------------------------------------------------------------------------------------------------------------------------------------------------------------------------------------------------------------------------------------------------------------------------------------------------------------------------------------------|--------------------------------------------------------------------|-------------------------------|-------|-------------------------------------------------------|
|  |  <p>Lichte Durchsicht angeben: B _____ mm x H _____ mm</p> <p>Stegdoppelplatte, 16 mm, S</p> | 13.07.2007 – | 3073966 | Stück | /m ² |
| * |  <p>Lichte Durchsicht angeben: B _____ mm x H _____ mm</p> <p>Kunststoff-Doppelscheibe klar 16 mm, DS 26 mm, S2</p> <p>Polycarbonat-Doppelscheibe, klar 16 mm, PD 26 mm, C2</p> <p>Doppelscheibe aus ESG, klar 16 mm, ES 26 mm, E2 26 mm, G2</p> | 09.07.2001 – 30.06.2009 01.07.2009 – | 3055059 3081438 | Stück | /m ² /m ² |
| * |  <p>Lichte Durchsicht angeben: B _____ mm x H _____ mm</p> <p>Kunststoff-Doppelscheibe, Kristallstruktur 16 mm, DK 16 mm, DK 26 mm, R2</p> | 09.07.2001 – 04.04.2007 05.04.2007 – 30.06.2009 01.07.2009 – | 3057709 3073955 3081439 | Stück | /m ² /m ² /m ² |

+² Mehrpreis für Füllungen im Vorzugsbunton und RAL nach Wahl, siehe Seite 135 / Artikelnummer des RAL-Farbtönen angeben.

■ Grau unterlegte Positionen werden frachtfrei zum Händlerlager des Bestellers geliefert.

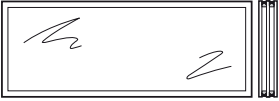

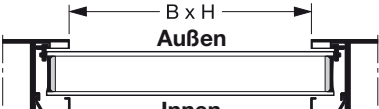
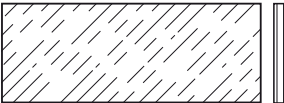
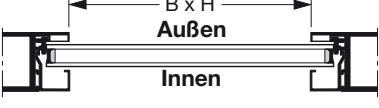

4. Zubehör für Torglieder

| Artikel | Beschreibung | Produktionszeitraum | Art.-Nr. | Menge | € |
|-----------------------------------------------------------------------------------------|----------------------------------------------------------------------------------------------------------------------------------------------------------------------------------------------------------------------------------------------------------------------------------------------------------------------------------------------------|------------------------------------------------------------------------------------|------------------------------------------|-------------------------------------------|--------------------------------------------------------------------------------------------|
| *  |  <p>Lichte Durchsicht angeben: B _____ mm x H _____ mm</p> <p>Kunststoff-Dreifachscheibe, klar, 26 mm, S3</p> | 01.07.2009 – | 3081451 | Stück _____ | /m ² |
| *  |  <p>Lichte Durchsicht angeben: B _____ mm x H _____ mm</p> <p>Kunststoffscheibe DPU, klar, 45 mm</p> <p>Doppelscheibe K2 Dreifachscheibe K3 Vierfachscheibe K4</p> | 01.01.2007 – 01.01.2007 – 01.01.2007 – | 3089756 3089757 3089758 | Stück _____ _____ _____ | /m ² /m ² /m ² |
| *  |  <p>Lichte Durchsicht angeben: B _____ mm x H _____ mm</p> <p>PU-Füllung</p> <p>16 mm, Stucco geprägt, PU 16 mm, Alu eloxiert, glatt, EU 26 mm, Alu eloxiert, glatt, XU 26 mm, Stucco geprägt, FU angelehnt RAL _____</p> | 09.07.2001 – 30.06.2009 09.07.2001 – 30.06.2009 01.07.2009 – 09.07.2001 – | 3036448 3044763 3081440 3045816 | Stück _____ _____ _____ _____ | /m ² /m ² /m ² /m ² + ² |

+² Mehrpreis für Füllungen im Vorzugsbunnton und RAL nach Wahl, siehe Seite 135 / Artikelnummer des RAL-Farbtönen angeben.

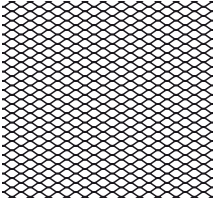
■ Grau unterlegte Positionen werden frachtfrei zum Händlerlager des Bestellers geliefert.

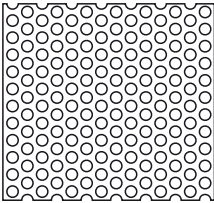
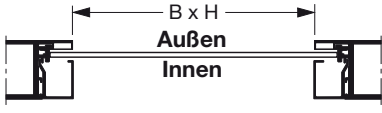
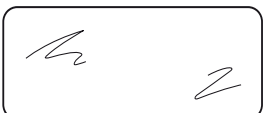
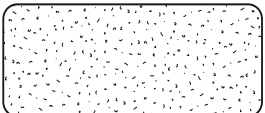

4. Zubehör für Torglieder

| Artikel | Beschreibung | Produktionszeitraum | Art.-Nr. | Menge | € |
|-------------------------------------------------------------------------------------|--------------------------------------------------------------------------------------------------------------------------------------------------------------------------------------------------------------------------------------------------------------------------------------------------------------------------------------------------------------------------------------------------------------------------------------------------------|-----------------------------------------------------------------------------------------------|------------------------------------------|-------------------------------------------|--------------------------------------------------------------------------------------------|
|  |  <p>Lichte Durchsicht angeben: B _____ mm x H _____ mm</p> <p>Streckgitter</p> <p>Edelstahl, SE pulverbeschichtet, angelehnt RAL 9002, SG pulverbeschichtet, angelehnt RAL 9006, SG nassbeschichtet, SG angelehnt RAL _____</p> | 01.08.2010 – 09.07.2001 – 31.07.2010 09.07.2001 – 31.07.2010 09.07.2001 – 31.07.2010 | 3089053 3040808 3056217 3054458 | Stück _____ _____ _____ _____ | /m ² /m ² /m ² /m ² + ² |
|  |  <p>Lichte Durchsicht angeben: B _____ mm x H _____ mm</p> <p>Lochblech aus Edelstahl, LB, Lochung 8 mm</p> | 09.07.2001 – | 3060623 | Stück _____ | /m ² |
|  | Kunststoffscheibe, einfach klar, für Sections-Verglasung Typ A, 3 mm | 09.07.2001 – 29.02.2008 | 3056315 | Stück _____ | /St. |
|  | Kunststoffscheibe, einfach kristallstruktur, für Sections- Verglasung Typ A, 3 mm | 09.07.2001 – 29.02.2008 | 3041270 | Stück _____ | /St. |
|  | Sandwich-Verglasung Typ A, für doppelwandige Torglieder 42 / 20 mm, Kunststoffrahmen mit Kunststoff-Doppelscheibe, klar, 11 mm | 09.07.2001 – 23.02.2006 | 3057713 | Stück _____ | /St. |

+² Mehrpreis für Füllungen im Vorzugsbunton und RAL nach Wahl, siehe Seite 135 / Artikelnummer des RAL-Farbtönen angeben.

■ Grau unterlegte Positionen werden frachtfrei zum Händlerlager des Bestellers geliefert.

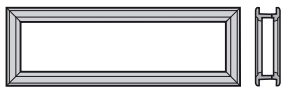
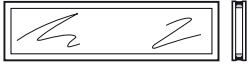

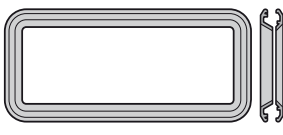
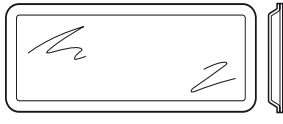
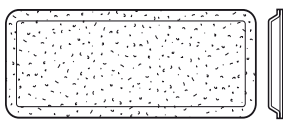



4. Zubehör für Torglieder

| Artikel | Beschreibung | Produktionszeitraum | Art.-Nr. | Menge | € |
|------------------------------------------------------------------------------------|--------------------------------------------------------------------------------------------------------------------------------------------------------------------|------------------------------------------------------------------------------------|------------------------------------------|-------------------------------------------|------------------------------|
|  | Rahmen Typ D, für doppelwandige Torglieder 42 / 20 mm, schwarz | 09.07.2001 – 23.02.2006 | 3065218 | Stück _____ | /St. |
|  | Kunststoff-Doppelscheibe, klar / klar, für Verglasung Typ D | 09.07.2001 – | 3089741 | Stück _____ | /St. |
|  | Sandwich-Verglasung Typ E, für doppelwandige Torglieder 42 / 20 mm, Kunststoffrahmen mit Kunststoff-Doppelscheibe, klar, 11 mm | 09.07.2001 – 23.02.2006 | 3057717 | Stück _____ | /St. |
|  | Druckguss-Rahmen für Sandwich-Verglasung Typ A, angelehnt RAL 9011, für doppelwandige Torglieder 42 mm für Tore mit Sicke für Tore ohne Sicke | 09.07.2001 – 29.02.2012 01.03.2012 – 01.02.2009 – 29.02.2012 01.03.2012 – | 3040159 3091301 3042030 3091302 | Stück _____ _____ _____ _____ | /St. /St. /St. /St. |
|  | Kunststoff-Doppelscheibe, klar, für Sandwich-Verglasung Typ A 29 mm 26 mm 29 mm, Polycarbonat 26 mm, Polycarbonat | 09.07.2001 – 29.02.2012 01.03.2012 – 09.07.2001 – 01.03.2012 – | 3089760 3090821 3089762 3090823 | Stück _____ _____ _____ _____ | /St. /St. /St. /St. |
|  | Kunststoff-Doppelscheibe, kristallstruktur, für Sandwich-Verglasung Typ A 29 mm 26 mm | 09.07.2001 – 29.02.2012 01.03.2012 – | 3089761 3090822 | Stück _____ _____ | /St. /St. |

+² Mehrpreis für Füllungen im Vorzugsbunnton und RAL nach Wahl, siehe Seite 135 / Artikelnummer des RAL-Farbtönen angeben.

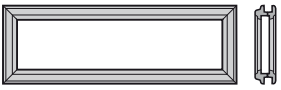
■ Grau unterlegte Positionen werden frachtfrei zum Händlerlager des Bestellers geliefert.

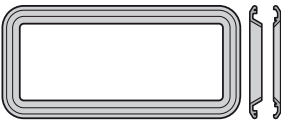

4. Zubehör für Torglieder

| Artikel | Beschreibung | Produktionszeitraum | Art.-Nr. | Menge | € |
|-------------------------------------------------------------------------------------|-------------------------------------------------------------------------------------------------------------------------------------------------------------------------------|-----------------------------------------|--------------------|-------------------------|--------------|
|  | Sandwich-Verglasung Typ A, für doppelwandige Torglieder 42 mm, Kunststoffrahmen mit Kunststoff-Doppelscheibe, klar, 33 mm für Tore mit Sicke für Tore ohne Sicke | 09.07.2001 – 01.02.2009 – | 3057711 3057712 | Stück _____ _____ | /St. /St. |
|  | Sandwich-Verglasung Typ C, für doppelwandige Torglieder 42 mm, Kunststoffrahmen mit Kunststoff-Doppelscheibe, klar, 31 mm | 09.07.2001 – 31.01.2009 | 3047150 | Stück _____ | /St. |
|  | Kunststoffrahmen Typ D, für doppelwandige Torglieder 42 mm, schwarz für Tore mit Sicke für Tore ohne Sicke | 09.07.2001 – 01.02.2009 – | 3065217 3086141 | Stück _____ _____ | /St. /St. |
|  | Kunststoff-Doppelscheibe, klar / klar, für Verglasung Typ D | 09.07.2001 – | 3089741 | Stück _____ | /St. |
|  | Sandwich-Verglasung Typ E, für doppelwandige Torglieder 42 mm, Kunststoffrahmen mit Kunststoff-Doppelscheibe, klar, 33 mm für Tore mit Sicke für Tore ohne Sicke | 09.07.2001 – 01.02.2009 – | 3057715 3057716 | Stück _____ _____ | /St. /St. |
|  | Druckguss-Rahmen für Sandwich-Verglasung Typ A, für doppelwandige Torglieder 80 mm angelehnt RAL 9011 | 01.10.2005 – 07.03.2012 08.03.2012 – | 3072889 3091312 | Stück _____ _____ | /St. /St. |
|  | Kunststoff-Doppelscheibe, klar, für Sandwich-Verglasung Typ A 43 mm 64 mm | 01.10.2005 – 07.03.2012 08.03.2012 – | 3089753 3090838 | Stück _____ _____ | /St. /St. |

+² Mehrpreis für Füllungen im Vorzugsbunton und RAL nach Wahl, siehe Seite 135 / Artikelnummer des RAL-Farbtönen angeben.

■ Grau unterlegte Positionen werden frachtfrei zum Händlerlager des Bestellers geliefert.



4. Zubehör für Torglieder

| Artikel | Beschreibung | Produktionszeitraum | Art.-Nr. | Menge | € |
|----------------------------------------------------------------------------------|------------------------------------------------------------------------------------------|-----------------------------------------|----------|-------|--------------|
|  | Kunststoff-Dreifachscheibe, klar, für Sandwich-Verglasung Typ A 43 mm 64 mm | 01.10.2005 – 07.03.2012 08.03.2012 – | 3089754 | Stück | /St. /St. |
| | | | 3090839 | _____ | |
|  | Kunststoff-Vierfachscheibe, klar, für Sandwich-Verglasung Typ A 43 mm 64 mm | 01.10.2005 – 07.03.2012 08.03.2012 – | 3089755 | Stück | /St. /St. |
| | | | 3090840 | _____ | |

+² Mehrpreis für Füllungen im Vorzugsbunton und RAL nach Wahl, siehe Seite 135 / Artikelnummer des RAL-Farbtönen angeben.

■ Grau unterlegte Positionen werden frachtfrei zum Händlerlager des Bestellers geliefert.

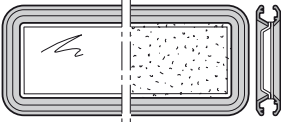
4. Zubehör für Torglieder

| Artikel | Beschreibung | Produktionszeitraum | Art.-Nr. | Menge | € | |
|-----------------------------------------------------------------------------------|-----------------------------------------------------------------------------------------------------------------------------------------------------------------------------------------------------------|----------------------------------------------------------------------------------------------------------------------------------------------------------------------------------------|------------------------------------------|-------------------------------------------|------------------------------|--------------|
|  | Sandwich-Verglasung komplett Typ A, für doppelwandige Torglieder 42 mm, Druckguss-Rahmen angelehnt RAL 9011, Kunststoff-Doppelscheibe, klar für Tore mit Sicke für Tore ohne Sicke | 09.07.2001 – 29.02.2012 01.03.2012 – 01.02.2009 – 29.02.2012 01.03.2012 – | 3087581 3091303 3087582 3091304 | Stück _____ _____ _____ _____ | /St. /St. /St. /St. | |
| | Polycarbonat / Kunststoff-Doppelscheibe, klar für Tore mit Sicke für Tore ohne Sicke | 09.07.2001 – 29.02.2012 01.03.2012 – 01.02.2009 – 29.02.2012 01.03.2012 – | 3087583 3091305 3087584 3091306 | _____ _____ _____ _____ | /St. /St. /St. /St. | |
| | Kunststoff-Doppelscheibe, kristallstruktur für Tore mit Sicke für Tore ohne Sicke | 09.07.2001 – 29.02.2012 01.03.2012 – 01.02.2009 – 29.02.2012 01.03.2012 – | 3087585 3091307 3087586 3091308 | _____ _____ _____ _____ | /St. /St. /St. /St. | |
| | Sandwich-Verglasung komplett Typ A, für doppelwandige Torglieder 42 mm, Kunststoffrahmen, Kunststoff-Doppelscheibe, klar für Tore mit Sicke für Tore ohne Sicke | 09.07.2001 – 01.02.2009 – | 3057711 3057712 | _____ _____ | /St. /St. | |
| |  | Sandwich-Verglasung komplett Typ C, für doppelwandige Torglieder 42 mm, Kunststoffrahmen, Kunststoff-Doppelscheibe, klar | 01.07.2001 – | 3047150 | _____ | /St. |
| |  | Sandwich-Verglasung komplett Typ D, für doppelwandige Torglieder 42 mm, Kunststoffrahmen, Kunststoff-Doppelscheibe, klar für Tore mit Sicke für Tore ohne Sicke | 09.07.2001 – 01.02.2009 – | 3087587 3087588 | _____ _____ | /St. /St. |

+² Mehrpreis für Füllungen im Vorzugsbunnton und RAL nach Wahl, siehe Seite 135 / Artikelnummer des RAL-Farbttons angeben.

■ Grau unterlegte Positionen werden frachtfrei zum Händlerlager des Bestellers geliefert.

4. Zubehör für Torglieder

| Artikel | Beschreibung | Produktionszeitraum | Art.-Nr. | Menge | € |
|----------------------------------------------------------------------------------|----------------------------------------------------------------------------------------------------------------------------------------------------------------------------------------------------------------------------------------------------|-------------------------------------------------------------------------------------------------------------------------------|----------------------------------------------------------------|----------------------------------------------------|----------------------------------------------|
|  | Sandwich-Verglasung komplett Typ E, für doppelwandige Torglieder 42 mm, Kunststoff-Rahmen, Kunststoff-Doppelscheibe, klar für Tore mit Sicke für Tore ohne Sicke | 09.07.2001 – 01.02.2009 – | 3057715 3057716 | _____ _____ | /St. /St. |
| | Sandwich-Verglasung komplett Typ A, für doppelwandige Torglieder 80 mm, Druckguss-Rahmen angelehnt RAL 9011 mit Kunststoff-Doppelscheibe, klar mit Kunststoff-Dreifachscheibe, klar mit Kunststoff-Vierfachscheibe, klar | 01.10.2005 – 07.03.2012 08.03.2012 – 01.10.2005 – 07.03.2012 08.03.2012 – 01.10.2005 – 07.03.2012 08.03.2012 – | 3087578 3091309 3087579 3091310 3087580 3091311 | _____ _____ _____ _____ _____ _____ | /St. /St. /St. /St. /St. /St. |

+² Mehrpreis für Füllungen im Vorzugsbunnton und RAL nach Wahl, siehe Seite 135 / Artikelnummer des RAL-Farbtönen angeben.

■ Grau unterlegte Positionen werden frachtfrei zum Händlerlager des Bestellers geliefert.

4. Zubehör für Torglieder

| Artikel | Beschreibung | Produktionszeitraum | Art.-Nr. | Menge | € |
|-------------------------------------------------------------------------------------|--------------------------------------------------------------------------------|---------------------|----------|----------------|----|
|  | Sturzdichtung Länge _____ mm | 09.07.2001 – | 3045681 | Stück _____ | /m |
|  | Sturzdichtung ThermoFrame Länge _____ mm (max. 8000 mm) | 01.05.2011 – | 3090368 | Stück _____ | /m |
|  | Sturzdichtung ASR / ASP Länge _____ mm | 01.02.2009 – | 3082232 | Stück _____ | /m |
|  | Sturzprofil ThermoFrame, ASR / ASP Länge _____ mm (max. 10050 mm) | 01.05.2011 – | 3090370 | Stück _____ | /m |
|  | Sturzprofil DPU Länge _____ mm (max. 10050 mm) | 01.05.2011 – | 3090369 | Stück _____ | /m |
|  | NF-Zwischendichtung Länge _____ mm | 09.07.2001 – | 3045684 | Stück _____ | /m |
|  | WF-Zwischendichtung Länge _____ mm | 09.07.2001 – | 3045685 | Stück _____ | /m |

+² Mehrpreis für Füllungen im Vorzugsbunnton und RAL nach Wahl, siehe Seite 135 / Artikelnummer des RAL-Farbtönen angeben.

■ Grau unterlegte Positionen werden frachtfrei zum Händlerlager des Bestellers geliefert.

4. Zubehör für Torglieder

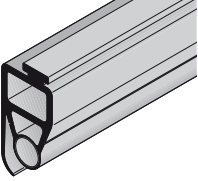
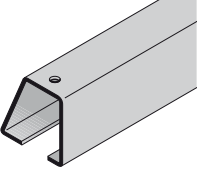
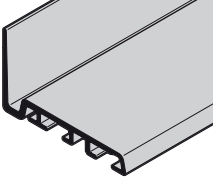
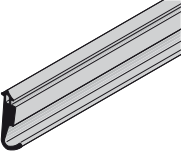
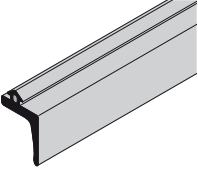
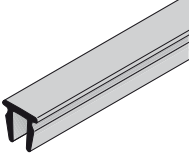
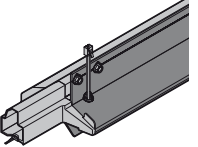
| Artikel | Beschreibung | Produktionszeitraum | Art.-Nr. | Menge | € |
|-------------------------------------------------------------------------------------|--------------------------------------------------------------------------------------------------------------------------------------|---------------------|----------|----------------|----|
|  | Bodendichtung HG 033 Länge _____ mm | 09.07.2001 – | 3064443 | Stück _____ | /m |
|  | Aufnahmeschiene für Bodendichtung Länge _____ mm | 09.07.2001 – | 3041117 | Stück _____ | /m |
|  | Bodenprofil DPU Länge _____ mm (max. 10050 mm) | 01.02.2011 – | 3090371 | Stück _____ | /m |
|  | Anschlagdichtung, seitlich Länge _____ mm | 01.07.2001 – | 3046482 | Stück _____ | /m |
|  | Schwelldichtung für Schlupftür mit Stolperschwelle Länge _____ mm | 02.01.2005 – | 3070039 | Stück _____ | /m |
| | Türdichtung, unten, für Schlupftür ohne Stolperschwelle Länge _____ mm | 01.05.2005 – | 3064281 | _____ | /m |
|  | Schwelldichtung, unten, für Schlupftür ohne Stolperschwelle Länge _____ mm | 01.05.2005 – | 3064282 | Stück _____ | /m |
|  | * Schwellenprofil mit Bodendichtung und Sockelendstücken 120 mm, bis Torbreite 5500 mm 140 mm, ab Torbreite 5510 mm | 01.05.2005 – | 3090372 | _____ | /m |
| | | 02.11.2005 – | 3090374 | _____ | /m |

+2 Mehrpreis für Füllungen im Vorzugsbunnton und RAL nach Wahl, siehe Seite 135 / Artikelnummer des RAL-Farbtönen angeben.

■ Grau unterlegte Positionen werden frachtfrei zum Händlerlager des Bestellers geliefert.

4. Zubehör für Torglieder

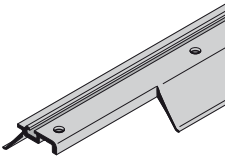
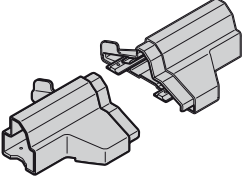
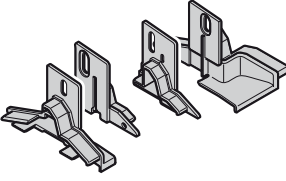
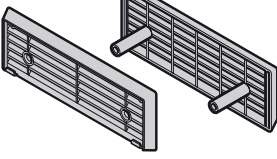
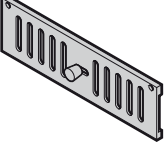
| Artikel | Beschreibung | Produktionszeitraum | Art.-Nr. | Menge | € |
|-------------------------------------------------------------------------------------|----------------------------------------------------------------------------------------------------------------------------------------------------------------------|-------------------------|----------|-------|------|
|  | * Bodendichtung für Schlupftür Tore gelocht Länge _____ mm Blechschraube 4,2 x 13, mit Linsenkopf und Torx Edelstahl | 01.05.2005 – | 3064283 | Stück | /m |
| | | | 3065933 | | /St. |
|  | Sockelendstück für Schlupftür ohne Stolperschwelle rechts links Linsenkopfschraube 4 x 12 Edelstahl | 01.05.2005 – | 3062134 | Stück | /St. |
| | | 01.05.2005 – | 3062133 | | /St. |
| | | | 3064279 | | /St. |
|  | Set: Türsockelkappen und Verschlusskappen für Schlupftür ohne Stolperschwelle DIN rechts DIN links | 01.05.2005 – | 3064284 | Stück | /St. |
| | | 01.05.2005 – | 3064285 | | /St. |
|  | Lüftungsgitter (0,75 – 1,5 mm) für STE, ALR 40 (16 mm) für ALR, TAR 40 (20 mm) für TPU 40 (26 mm) für ALR, TAR 40 (42 mm) für SPU, APU, TAP 40 | 09.07.2001 – | 3041096 | Stück | /St. |
| | | 09.07.2001 – | 3041094 | | /St. |
| | | 09.07.2001 – 23.02.2006 | 3055464 | | /St. |
| | | 09.07.2001 – | 3046722 | | /St. |
| | | 09.07.2001 – | 3041072 | | /St. |
|  | Deckschieber | 09.07.2001 – | 3021556 | Stück | /St. |

+2 Mehrpreis für Füllungen im Vorzugsbunnton und RAL nach Wahl, siehe Seite 135 / Artikelnummer des RAL-Farbtönen angeben.

■ Grau unterlegte Positionen werden frachtfrei zum Händlerlager des Bestellers geliefert.

| | | | | |
|-------------------|--------------------------|--------------------------|-------------------------------------------------------|----------------|
| BESTELLUNG | Kunden-Nr.: _____ | Bestell-Nr./Komm.: _____ | *Angaben unbedingt vom Typenschild übernehmen! | |
| | | | Auftrags-Nr.: _____ | Tor-Nr.: _____ |
| | Kunden-Name: _____ | | Produkt.-Nr.: _____ | Typ: _____ |
| | Versand-Anschrift: _____ | | Baujahr: _____ | |
| | Ort/Datum: _____ | | Stempel und Unterschrift _____ | |

5. Beschlagteile für Torglieder

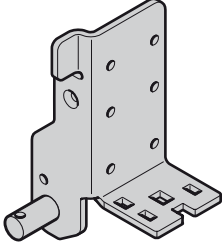
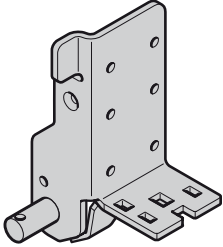
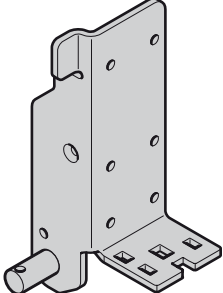
| Artikel | Beschreibung | Produktionszeitraum | Art.-Nr. | Menge | € | |
|------------------------------------------------------------------------------------------------------|------------------------------------------------------------------------------------------------------------|----------------------------------------------------------------------------------------------------------------------------|---------------------------------------|------------------------------------|-------------------------------------|-------------------------------------|
|  | <p>* Aufsetzstück Beschlagsart N, ND, NS, NB, L, LD bis 400 kg Torblattgewicht</p> | | | Stück | | |
| | <p>rechts, verzinkt links, verzinkt</p> | <p>09.07.2001 – 09.07.2001 –</p> | <p>3040503 3040504</p> | <p>_____ _____ _____</p> | <p>/St. /St.</p> | |
| | <p>Blechschraube A 6,5 × 20, dacromet Blechschraube B 6,3 × 19, mit Senkkopf, verzinkt</p> | | 3042487 | _____ | /St. | |
| | | | 3036723 | _____ | /St. | |
| | <p>rechts, Edelstahl links, Edelstahl</p> | <p>09.07.2001 – 09.07.2001 –</p> | <p>3072267 3072268</p> | <p>_____ _____</p> | <p>/St. /St.</p> | |
| | <p>Blechschraube A 6,5 × 20, dacromet + L Blechschraube B 6,3 × 19, mit Senkkopf, Edelstahl</p> | | 3044126 | _____ | /St. | |
| | | | 3044675 | _____ | /St. | |
| |  | <p>* Aufsetzstück verstärkt Beschlagsart N, ND, NS, NB, L, LD ab 401 kg Torblattgewicht</p> | | | Stück | |
| | | <p>rechts, verzinkt links, verzinkt</p> | <p>09.07.2001 – 09.07.2001 –</p> | <p>3044676 3044677</p> | <p>_____ _____ _____</p> | <p>/St. /St.</p> |
| <p>Blechschraube A 6,5 × 20, dacromet Blechschraube B 6,3 × 19, mit Senkkopf, verzinkt</p> | | | 3042487 | _____ | /St. | |
| | | | 3036723 | _____ | /St. | |
| <p>rechts, Edelstahl links, Edelstahl</p> | | <p>09.07.2001 – 09.07.2001 –</p> | <p>3072269 3072270</p> | <p>_____ _____</p> | <p>/St. /St.</p> | |
| <p>Blechschraube A 6,5 × 20, dacromet + L Blechschraube B 6,3 × 19, mit Senkkopf, Edelstahl</p> | | | 3044126 | _____ | /St. | |
| | | | 3044675 | _____ | /St. | |
|  | | <p>* Aufsetzstück Beschlagsart H, HD, HS, HU, HB, V, VU, VS, VB, NH bis 400 kg Torblattgewicht</p> | | | Stück | |
| | | <p>rechts, verzinkt links, verzinkt</p> | <p>09.07.2001 – 09.07.2001 –</p> | <p>3040793 3040794</p> | <p>_____ _____ _____</p> | <p>/St. /St.</p> |
| | <p>Blechschraube A 6,5 × 20, dacromet Blechschraube B 6,3 × 19, mit Senkkopf, verzinkt</p> | | 3042487 | _____ | /St. | |
| | | | 3036723 | _____ | /St. | |
| | <p>rechts, Edelstahl links, Edelstahl</p> | <p>09.07.2001 – 09.07.2001 –</p> | <p>3072271 3072272</p> | <p>_____ _____</p> | <p>/St. /St.</p> | |
| | <p>Blechschraube A 6,5 × 20, dacromet + L Blechschraube B 6,3 × 19, mit Senkkopf, Edelstahl</p> | | 3044126 | _____ | /St. | |
| | | | 3044675 | _____ | /St. | |

5. Beschlagteile für Torglieder

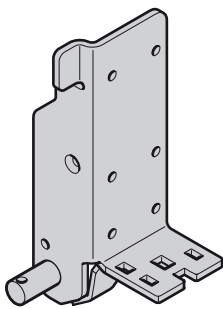
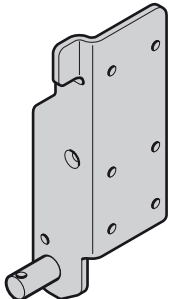
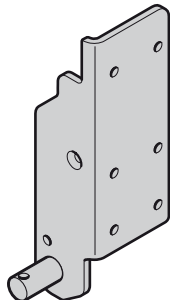
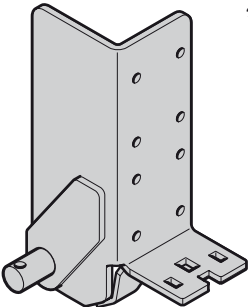
| Artikel | Beschreibung | Produktionszeitraum | Art.-Nr. | Menge | € |
|-------------------------------------------------------------------------------------|-----------------------------------------------------------------------------------------------------------------------------------------------|---------------------|----------|-------|------|
|  | <p>* Aufsetzstück verstärkt Beschlagsart H, HD, HS, HU, HB, V, VU, VS, VB, NH ab 401 kg Torblattgewicht</p> | | | Stück | |
| | <p>rechts, verzinkt</p> | 09.07.2001 – | 3044684 | _____ | /St. |
| | <p>links, verzinkt</p> | 09.07.2001 – | 3044685 | _____ | /St. |
| | <p>Blechschrabe A 6,5 × 20, dacromet</p> | | 3042487 | _____ | /St. |
| | <p>Blechschrabe B 6,3 × 19, mit Senkkopf, verzinkt</p> | | 3036723 | _____ | /St. |
| | <p>rechts, Edelstahl</p> | 09.07.2001 – | 3072273 | _____ | /St. |
| <p>links, Edelstahl</p> | 09.07.2001 – | 3072274 | _____ | /St. | |
| <p>Blechschrabe A 6,5 × 20, dacromet + L</p> | | 3044126 | _____ | /St. | |
| <p>Blechschrabe B 6,3 × 19, mit Senkkopf, Edelstahl</p> | | 3044675 | _____ | /St. | |
|  | <p>* Aufsetzstück Typ S (HV2)</p> | | | Stück | |
| | <p>rechts, verzinkt</p> | 01.07.2005 – | 3065275 | _____ | /St. |
| | <p>links, verzinkt</p> | 01.07.2005 – | 3065276 | _____ | /St. |
| | <p>Blechschrabe A 6,5 × 20, dacromet</p> | | 3042487 | _____ | /St. |
| <p>Blechschrabe B 6,3 × 19, mit Senkkopf, verzinkt</p> | | 3036723 | _____ | /St. | |
|  | <p>* Aufsetzstück Typ S (HV3)</p> | | | Stück | |
| | <p>rechts, verzinkt</p> | 01.07.2005 – | 3089806 | _____ | /St. |
| | <p>links, verzinkt</p> | 01.07.2005 – | 3089805 | _____ | /St. |
| | <p>Blechschrabe A 6,5 × 20, dacromet</p> | | 3042487 | _____ | /St. |
| <p>Blechschrabe B 6,3 × 19, mit Senkkopf, verzinkt</p> | | 3036723 | _____ | /St. | |
|  | <p>* Aufsetzstück verstärkt für DPU mit Direktantrieb</p> | | | Stück | |
| | <p>rechts, verzinkt</p> | 01.07.2005 – | 3065270 | _____ | /St. |
| | <p>links, verzinkt</p> | 01.07.2005 – | 3065269 | _____ | /St. |
| <p>Blechschrabe A 6,5 × 75, dacromet</p> | | 3062892 | _____ | /St. | |





5. Beschlagteile für Torglieder

| Artikel | Beschreibung | Produktionszeitraum | Art.-Nr. | Menge | € |
|-------------------------------------------------------------------------------------|---------------------------------------------------------------------------------------------------------------------------------------------------|----------------------------------|--------------------------------------------------|-------------------------------------------|--------------------------------------|
|  | Unterfütterung für Aufsetzstück für TPU 40 | 09.07.2001 – 23.02.2006 | 3054868 | Stück _____ | /St. |
|  | Distanz- und Sicherungsring für Seilaufnahmebolzen (1 Stück = Paar) | 09.07.2001 – | 3046587 | Stück _____ | /St. |
|  | Schenkelfeder rechts links | 09.07.2001 – 09.07.2001 – | 3055306 3055307 | Stück _____ _____ | /St. /St. |
|  | Aufnahme für Schenkelfeder | 09.07.2001 – | 3055304 | Stück _____ | /St. |
|  | Rollenbock oben, verzinkt Blechschaube A 6,5 x 20, dacromet oben, Edelstahl Blechschaube A 6,5 x 20, dacromet + L | 09.07.2001 – 09.07.2001 – | 3039947 3042487 3040123 3044126 | Stück _____ _____ _____ _____ | /St. /St. /St. /St. |
|  | Rollenbock Typ 6 für VU9, HU verzinkt Blechschaube A 6,5 x 20, dacromet Edelstahl Blechschaube A 6,5 x 20, dacromet + L | 09.07.2001 – 09.07.2001 – | 3045926 3042487 3045981 3044126 | Stück _____ _____ _____ _____ | /St. /St. /St. /St. |

5. Beschlagteile für Torglieder

| Artikel | Beschreibung | Produktionszeitraum | Art.-Nr. | Menge | € |
|---------------------------------------------------------------------------------------------------------------------------------------------------------------------------------------------------------|------------------------------------------------------------------------------------------------------------------------------------------------------------------------------------------------------------------------------|-----------------------------------------------------|-----------------------------------------------------|-------------------------------------------|--------------------------------------|
|  | Rollenbock Typ 6 verzinkt für Schluftpür ohne Stolperschwelle ab Torbreite 5510 mm, verzinkt Blechschraube A 6,5 × 20, dacromet | 09.07.2001 – 02.11.2005 – | 3042196 3065445 3042487 | Stück _____ _____ _____ | /St. /St. /St. |
| | Edelstahl für Schluftpür ohne Stolperschwelle ab Torbreite 5510 mm, Edelstahl Blechschraube A 6,5 × 20, dacromet + L | 09.07.2001 – 02.11.2005 – | 3042642 3065919 3044126 | _____ _____ _____ | /St. /St. /St. |
| | Rollenbock Typ 6 FP verzinkt Blechschraube A 6,5 × 20, dacromet | 01.02.2009 | 3080083 3042487 | _____ _____ | /St. /St. |
| | Edelstahl Blechschraube A 6,5 × 20, dacromet + L | 01.02.2009 | 3080084 3044126 | _____ _____ | /St. /St. |
| | Distanzplatte Rollenbock | 01.02.2009 | 3080123 | _____ | /St. |
| | Stütze für Rollenbock rechts , verzinkt links , verzinkt Blechschraube A 6,5 × 16, dacromet Flachrundschaube M6 × 16, verzinkt Sechskantmutter M6 mit Sperrzahn und Flansch, verzinkt | 09.07.2001 – 09.07.2001 – | 3041156 3041157 3040982 3001431 3001660 | Stück _____ _____ _____ _____ | /St. /St. /St. /St. /St. |
| rechts , Edelstahl links , Edelstahl Blechschraube A 6,5 × 16, dacromet + L Flachrundschaube M6 × 14, Edelstahl Sechskantmutter M6 mit Sperrzahn und Flansch, Edelstahl | 09.07.2001 – 09.07.2001 – | 3043323 3043322 3044127 3073210 3054418 | _____ _____ _____ _____ _____ | /St. /St. /St. /St. /St. | |
|  | Rollenbock Typ 80 verzinkt Edelstahl Blechschraube A 6,5 × 75, dacromet | 01.10.2005 – 01.10.2005 – | 3062244 3089780 3062892 | Stück _____ _____ _____ | /St. /St. /St. |

5. Beschlagteile für Torglieder

| Artikel | Beschreibung | Produktionszeitraum | Art.-Nr. | Menge | € |
|-------------------------------------------------------------------------------------|--------------------------------------------------------|---------------------|----------|-------|------|
|  | Stütze für Rollenbock, Typ 80 | | | Stück | |
| | rechts , verzinkt | 01.10.2005 – | 3072435 | _____ | /St. |
| | links , verzinkt | 01.10.2005 – | 3072434 | _____ | /St. |
| | Blechschrabe A 6,5 × 75, dacromet | | 3062892 | _____ | /St. |
| | Flachrundschrabe M6 × 16, verzinkt | | 3001431 | _____ | /St. |
| | Sechskantmutter M6 mit Sperrzahn und Flansch, verzinkt | | 3001660 | _____ | /St. |
| | rechts , Edelstahl | 01.10.2005 – | 3089783 | _____ | /St. |
| | links , Edelstahl | 01.10.2005 – | 3089782 | _____ | /St. |
| | Blechschrabe A 6,5 × 75, dacromet | | 3062892 | _____ | /St. |
| | Flachrundschrabe M6 × 14, Edelstahl | | 3073210 | _____ | /St. |
| Sechskantmutter M6 mit Sperrzahn und Flansch, Edelstahl | | 3054418 | _____ | /St. | |
|  | Rollenhalter | | | Stück | |
| | verzinkt | 09.07.2001 – | 3039948 | _____ | /St. |
| | verstärkt, verzinkt | 09.07.2001 – | 3054772 | _____ | /St. |
| | Typ 80, verstärkt, verzinkt | 01.06.2006 – | 3062262 | _____ | /St. |
| | Typ 80, breite Ausführung, verzinkt | 01.06.2006 – | 3065327 | _____ | /St. |
| | Flachrundschrabe M6 × 14, verzinkt | | 3086084 | _____ | /St. |
| | Sechskantmutter M6 mit Sperrzahn und Flansch, verzinkt | | 3001660 | _____ | /St. |
| | Edelstahl | 09.07.2001 – | 3040124 | _____ | /St. |
| | verstärkt, Edelstahl | 09.07.2001 – | 3054797 | _____ | /St. |
| | Flachrundschrabe M6 × 14, Edelstahl | | 3073210 | _____ | /St. |
| Sechskantmutter M6 mit Sperrzahn und Flansch, Edelstahl | | 3054418 | _____ | /St. | |
|  | Rollenhalter unten Typ S | | | Stück | |
| | verzinkt | 01.07.2005 – | 3065277 | _____ | /St. |
| | Blechschrabe A 6,5 × 20, dacromet | | 3042487 | _____ | /St. |
|  | Rollenhalter Typ S | | | Stück | |
| | verzinkt | 01.07.2005 – | 3065278 | _____ | /St. |
| | Blechschrabe A 6,5 × 20, dacromet | | 3042487 | _____ | /St. |

5. Beschlagteile für Torglieder

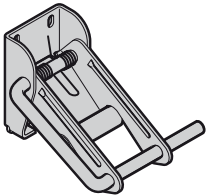
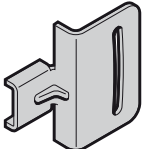
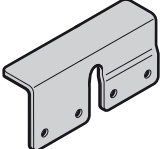
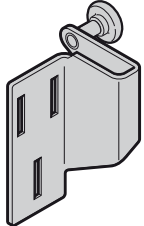
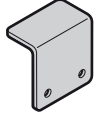
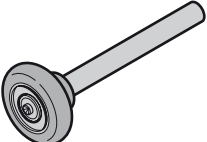
| Artikel | Beschreibung | Produktionszeitraum | Art.-Nr. | Menge | € | |
|-----------------------------------------------------------------------------------|----------------------------------------------------------------------------------------------------------------------------------------------------------------------------------------------------------------------------------------------------------------------|---------------------------------------------------------------------------------------------------------------------------------------------------------------------------------------------------------------------------------------------------------------------------------|------------------------------------------------------------------------|------------------------------------------------------------------------|---------------------------------------------------------------------|------------------------------------------------------|
|  | Rollenhalter oben Beschlagsart N, ND, NS rechts , verzinkt links , verzinkt Blechschraube A 6,5 × 20, dacromet rechts , Edelstahl links , Edelstahl Blechschraube A 6,5 × 20, dacromet + L | 09.07.2001 – 09.07.2001 – 09.07.2001 – 09.07.2001 – | 3040825 3040826 3042487 3072454 3072455 3044126 | Stück _____ _____ _____ _____ _____ _____ | /St. /St. /St. /St. /St. /St. | |
| |  | Auflaufkonsole Beschlagsart N, ND, NS Flachkopfschraube M8 × 13 Sechskantmutter M8 mit Hohlflansch | 09.07.2001 – | 3043209 3043106 3018270 | Stück _____ _____ _____ | /St. /St. /St. |
| |  | Stütze für Rollenhalter oben Beschlagsart N, ND, NS rechts , verzinkt links , verzinkt Blechschraube A 6,5 × 16, dacromet rechts , Edelstahl links , Edelstahl Blechschraube A 6,5 × 16, dacromet + L | 09.07.2001 – 09.07.2001 – 09.07.2001 – 09.07.2001 – | 3041159 3041160 3040982 3072692 3072691 3044127 | Stück _____ _____ _____ _____ _____ _____ | /St. /St. /St. /St. /St. /St. |
| |  | Rollenhalter oben Beschlagsart L, LD rechts , verzinkt links , verzinkt Blechschraube A 6,5 × 20, dacromet rechts , Edelstahl links , Edelstahl Blechschraube A 6,5 × 20, dacromet + L | 09.07.2001 – 09.07.2001 – 09.07.2001 – 09.07.2001 – | 3054716 3054715 3042487 3072456 3072457 3044126 | Stück _____ _____ _____ _____ _____ _____ | /St. /St. /St. /St. /St. /St. |
| |  | Auflaufschutz verzinkt Edelstahl | 09.07.2001 – 09.07.2001 – | 3041158 3043321 | Stück _____ _____ | /St. /St. |
| |  | Laufrolle, Typ K (Kugellager) (Kugellager), Edelstahl | 09.07.2001 – 09.07.2001 – | 3039964 3053384 | Stück _____ _____ | /St. /St. |

5. Beschlagteile für Torglieder

| Artikel | Beschreibung | Produktionszeitraum | Art.-Nr. | Menge | € |
|--------------------------------------------------------------------------------------------------------------------------------------------|------------------------------------------------------------------------------------------------------------------------------------------------------------------------------------------------|----------------------------------------------|-----------------------------------------------------|----------------------------------------------------|--------------------------------------|
|  | Laufrolle (Kugellager und Splintbohrung) Typ KS, verzinkt Typ KS, Edelstahl Typ KS-14 für DPU mit Direktantrieb Splint 4 x 18, verzinkt Splint 4 x 18, Edelstahl | 09.07.2001 – 09.07.2001 – 01.06.2006 – | 3040122 3053385 3065807 3024784 3090233 | Stück _____ _____ _____ _____ _____ | /St. /St. /St. /St. /St. |
| | Laufrolle Typ G (Gleitlager) Typ G | 09.07.2001 – | 3041112 | Stück _____ | /St. |
| | Laufrolle Typ GS (Gleitlager und Splintbohrung) Splint 4 x 18 | 09.07.2001 – | 3041113 3024784 | Stück _____ _____ | /St. /St. |
| |  Distanzring für Laufrolle | 09.07.2001 – | 3042465 | Stück _____ | /St. |
| |  Tandem-Laufrolle verzinkt Edelstahl verzinkt für DPU mit Direktantrieb | 09.07.2001 – 09.07.2001 – 01.06.2006 – | 3055174 3055326 3062261 | Stück _____ _____ _____ | /St. /St. /St. |
|  Drehfeder für Torgliedhöhe TH < 625 mm | 09.07.2001 – | 3055463 | Stück _____ | /St. | |
|  Drehfeder für Torgliedhöhe, TH ≥ 625 mm | 09.07.2001 – | 3055462 | Stück _____ | /St. | |

5. Beschlagteile für Torglieder

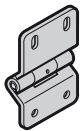
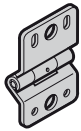
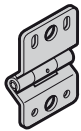
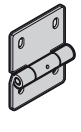
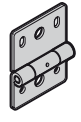
| Artikel | Beschreibung | Produktionszeitraum | Art.-Nr. | Menge | € | |
|-------------------------------------------------------------------------------------|---------------------------------------------------------------------------------------------------------------------------------|------------------------------------------------------------------------------------------------------------------------------------------------------------------------|----------------------------------------------|------------------------------------------|----------------------------------|------------------------------|
|  | Scharnier Typ 4 | | | Stück | | |
| | verzinkt für Schlupftür ohne Stolperschwelle ab Torbreite 5510 mm, verzinkt Blechschaube A 6,5 x 16, dacromet | 09.07.2001 – 02.11.2005 – | 3040030 3065446 3040982 | _____ _____ _____ | /St. /St. /St. | |
| | Edelstahl für Schlupftür ohne Stolperschwelle ab Torbreite 5510 mm, Edelstahl Blechschaube A 6,5 x 16, dacromet + L | 09.07.2001 – 02.11.2005 – | 3040033 3065920 3044127 | _____ _____ _____ | /St. /St. /St. | |
| |  | Scharnier Typ 6 | | | Stück | |
| | | verzinkt (mit Unterfütterung) verzinkt (ohne Unterfütterung) verzinkt (ohne Unterfütterung) Typ 6-V neben der Schlupftür Blechschaube A 6,5 x 16, dacromet | 09.07.2001 – 01.07.2005 – 09.07.2001 – | 3056279 3038564 3042457 3040982 | _____ _____ _____ _____ | /St. /St. /St. /St. |
| | | Edelstahl (mit Unterfütterung) Edelstahl (ohne Unterfütterung) Typ 6-V neben der Schlupftür Blechschaube A 6,5 x 16, dacromet + L | 09.07.2001 – 09.07.2001 – | 3044601 3042460 3044127 | _____ _____ _____ | /St. /St. /St. |
|  | | Scharnier für Schlupftür | | | Stück | |
| | | verzinkt (50 mm) Blechschaube A 6,5 x 16, dacromet | 09.07.2001 – | 3040909 3040982 | _____ _____ | /St. /St. |
| | Edelstahl (50 mm) Blechschaube A 6,5 x 16, dacromet + L | 09.07.2001 – | 3040910 3044127 | _____ _____ | /St. /St. | |
| |  | Mittelscharnier, Typ 80 | | | Stück | |
| verzinkt Edelstahl Blechschaube A 6,5 x 75, dacromet | | 01.10.2005 – 01.10.2005 – | 3062245 3089781 3062892 | _____ _____ _____ | /St. /St. /St. | |
|  | | Seitenscharnier, Typ 80 S, verzinkt | 01.10.2005 – | 3065279 3062892 | _____ _____ | /St. /St. |

5. Beschlagteile für Torglieder

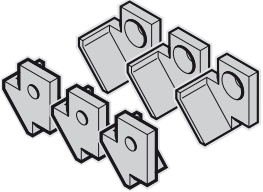
| Artikel | Beschreibung | Produktionszeitraum | Art.-Nr. | Menge | € | |
|-----------------------------------------------------------------------------------|-----------------------------------------------------------------------------------------------------------------------------------------------------------------------------|---------------------------------------------------------------------------------------------------------------------------------------------------------------------------------------------------------------------------|--------------------------------------------------------------|-------------------------------------------|-------------------------------------------|------------------------------|
|  | Scharnier Typ 4 FP verzinkt Blechschraube A 6,5 × 16, dacromet Flachrundschaube M6 × 14, verzinkt Sechskantmutter M6 mit Sperrzahn und Flansch, verzinkt | 01.02.2009 – | 3076756 3040982 3086084 | Stück _____ _____ _____ | /St. /St. /St. | |
| | Edelstahl Flachrundschaube M6 × 14, Edelstahl Sechskantmutter M6 mit Sperrzahn und Flansch, Edelstahl Blechschraube A 6,5 × 16, dacromet + L | 01.02.2009 – | 3001660 3076757 3073210 3054418 3044127 | _____ _____ _____ _____ _____ | /St. /St. /St. /St. /St. | |
| | Scharnier Typ 4 KR verzinkt Blechschraube A 6,5 × 16, dacromet Flachrundschaube M6 × 14, verzinkt Sechskantmutter M6 mit Sperrzahn und Flansch, verzinkt | 01.02.2009 – | 3080732 3040982 3086084 | Stück _____ _____ _____ | /St. /St. /St. | |
| | Edelstahl Flachrundschaube M6 × 14, Edelstahl Sechskantmutter M6 mit Sperrzahn und Flansch, Edelstahl Blechschraube A 6,5 × 16, dacromet + L | 01.02.2009 – | 3001660 3080733 3073210 3054418 3044127 | _____ _____ _____ _____ _____ | /St. /St. /St. /St. /St. | |
| |  | Set: 3 St. Scharnierabdeckungen, Schlupftür (mit Schrauben) ohne Mehrfachverriegelung mit Mehrfachverriegelung | 09.07.2001 – 12.03.2012 – | 3091201 3090810 | Stück _____ _____ | /St. /St. |
| | | Set: Fingerschutzkappen Schlupftür (mit Schrauben) DIN rechts, ohne Mehrfachverriegelung DIN rechts, mit Mehrfachverriegelung DIN links, ohne Mehrfachverriegelung DIN links, mit Mehrfachverriegelung | 09.07.2001 – 12.03.2012 – 09.07.2001 – 12.03.2012 – | 3091203 3090811 3091204 3090812 | Stück _____ _____ _____ _____ | /St. /St. /St. /St. |

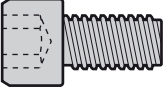
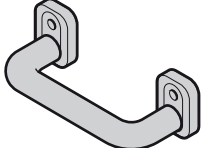
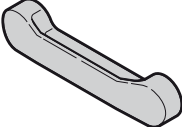

5. Beschlagteile für Torglieder

| Artikel | Beschreibung | Produktionszeitraum | Art.-Nr. | Menge | € |
|-------------------------------------------------------------------------------------|---------------------------------------------------------------------------------------------------------------------------------------------------------------------------------------------------------------------------------------------------------------------------------------------------------|-----------------------------------------------------------------------------------------|------------------------------------------------------------------------------------------------------------|-------------------------------------------------------------------------------------------------|----------------------------------------------------------------------------------|
|  | Arretierung für Schlupftürtore ohne Mehrfachverriegelung ohne / mit Mehrfachverriegelung Flachkopfschraube M5 x 10 | 01.05.2005 – 11.03.2012 12.03.2012 – | 3063690 3090617 3064280 | Stück _____ _____ _____ | /St. /St. /St. |
|  | Zylinderschraube M8 x 16 verzinkt mit Innensechskant für Arretierung Scheibe 13 x 8 x 2 verzinkt | 01.03.2005 – 01.03.2005 – | 3073756 3073728 | Stück _____ _____ | /St. /St. |
|  | Lamellenverbindungslasche Blechschaube A 6,5 x 16, dacromet | 09.07.2001 – | 3041428 3040982 | Stück _____ _____ | /St. /St. |
|  | Griffplatte (0,75 / 1,5 / 3 mm) STE, ALR 40 Linsenkopfschraube M8 x 25 (16 mm) ALR, TAR 40 Linsenkopfschraube M8 x 40 (20 mm) TPU 40 Linsenkopfschraube M8 x 45 (26 mm) ALR, TAR 40 Linsenkopfschraube M8 x 50 (42 mm) SPU, APU, TAP 40 Linsenkopfschraube M8 x 65 | 09.07.2001 – 09.07.2001 – 09.07.2001 – 23.02.2006 09.07.2001 – 09.07.2001 – | 3038378 3041446 3039973 3041409 3055022 3055036 3045653 3045689 3039974 3041408 | Stück _____ _____ _____ _____ _____ _____ _____ _____ _____ _____ | /St. /St. /St. /St. /St. /St. /St. /St. /St. /St. |
|  | Handgriff, innen | 09.07.2001 – | 3013880 | Stück _____ | /St. |
|  | Außengriff | 09.07.2001 – | 3040840 | Stück _____ | /St. |
|  | Kreuzgriff, innen mit Distanzstück Linsenkopfschraube M5 x 20 mit Kreuzschlitz | 09.07.2001 – | 3053830 3046324 | Stück _____ _____ | /St. /St. |

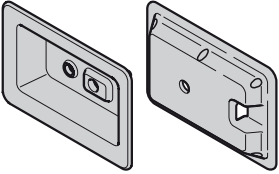
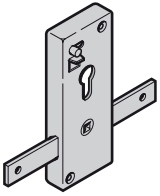
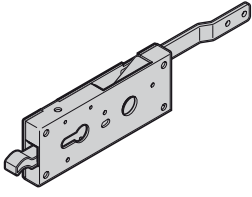
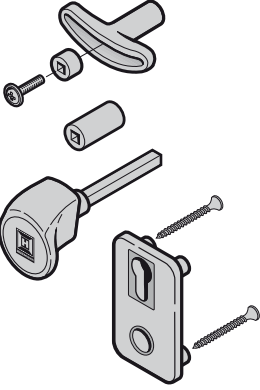
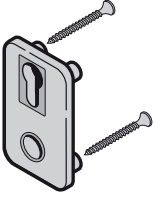
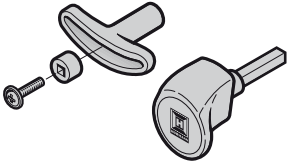
5. Beschlagteile für Torglieder

| Artikel | Beschreibung | Produktionszeitraum | Art.-Nr. | Menge | € |
|-------------------------------------------------------------------------------------|-------------------------------------------------------------------------------------------------------------------------------------------------------------------------------------------------------------------------------------------------------------------------------------------------------------------------------------------------|--------------------------------------------------------------------------------------------------------------------------------------------------------------|------------------------------------------------------------------------------------------------------------|-------------------------------------------------------------------------------------------------|----------------------------------------------------------------------------------|
|  | Set: Schalen, für Verschluss vertieft Ausführung PZ Ausführung KABA | 01.06.2006 – 01.06.2006 – | 3073867 3073868 | Stück _____ _____ | /St. /St. |
|  | Schloss Ausführung PZ Ausführung KABA Spanplattenschraube 5 x 25, verzinkt Blechschaube B 6,3 x 16, dacromet | 09.07.2001 – 09.07.2001 – | 3039949 3039950 3040064 3021742 | Stück _____ _____ _____ _____ | /St. /St. /St. /St. |
|  | Schloss, für Verschluss vertieft Ausführung PZ Ausführung KABA | 01.06.2006 – 01.06.2006 – | 3065942 3073518 | Stück _____ _____ | /St. /St. |
|  | Torgriffgarnitur TS, Kunststoff schwarz 1,5/3 mm, PZ, ALR 40 16 mm, PZ, ALR, TAR 40 26 mm, PZ, ALR, TAR 40 42 mm, PZ, STE, TPU, SPU, APU, TAP 40 80 mm, PZ, DPU 1,5/3 mm, KABA, ALR 40 TS 16 mm, KABA, ALR, TAR 40 TS 26 mm, KABA, ALR, TAR 40 TS 42 mm, KABA, STE, TPU, SPU, APU, TAP 40 80 mm, KABA, DPU | 09.07.2001 – 09.07.2001 – 09.07.2001 – 09.07.2001 – 01.10.2005 – 09.07.2001 – 09.07.2001 – 09.07.2001 – 09.07.2001 – 01.10.2005 – | 3055146 3055143 3055140 3055137 3065300 3055147 3055144 3055141 3055138 3065301 | Stück _____ _____ _____ _____ _____ _____ _____ _____ _____ _____ | /St. /St. /St. /St. /St. /St. /St. /St. /St. /St. |
|  | Torgriffschild, Kunststoff schwarz, PZ | 09.07.2001 – | 3039137 | Stück _____ | /St. |
|  | Set: Torgriff, für Verschluss vertieft (mit Schrauben) TS 42-V (SPU, APU) TS 80-V (DPU) | 01.06.2006 – 01.06.2006 – | 3073616 3073619 | Stück _____ _____ | /St. /St. |

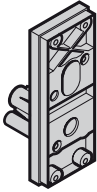
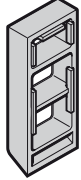

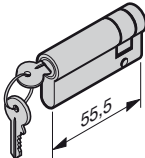
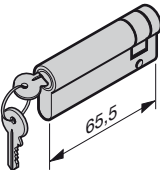
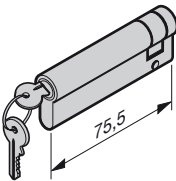
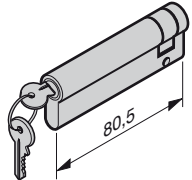
5. Beschlagteile für Torglieder

| Artikel | Beschreibung | Produktionszeitraum | Art.-Nr. | Menge | € |
|-------------------------------------------------------------------------------------|-----------------------------------------------------------------------------------------------------------------------------------|-------------------------|----------|----------------|------|
|  | Schlossträger | | | Stück | |
| | TS 1,5 – ALR 40 | 09.07.2001 – | 3039749 | _____ | /St. |
| | TS 3 – ALR 40 | 09.07.2001 – | 3040387 | _____ | /St. |
| | TS 16 – ALR, TAR 40 | 09.07.2001 – | 3039757 | _____ | /St. |
| | TS 26 – ALR, TAR 40 | 09.07.2001 – | 3045662 | _____ | /St. |
| | TS 42 – STE, TPU, SPU, APU, TAP 40 | 09.07.2001 – | 3039102 | _____ | /St. |
|  | Schlossunterlage (TPU 40) | 09.07.2001 – 23.02.2006 | 3053612 | Stück _____ | /St. |
|  | Profil-Halbzylinder, 30,5 + 10 mm verschiedenschließend Schließhebel links, TS 1,5/3/42,5 2 Schlüssel | 09.07.2001 – | 3088642 | Stück _____ | /St. |
|  | Profil-Halbzylinder, 45,5 + 10 mm verschiedenschließend Schließhebel links, TS 16 | 09.07.2001 – | 3014860 | Stück _____ | /St. |
|  | Profil-Halbzylinder, 55,5 + 10 mm verschiedenschließend Schließhebel links, TS 26 | 09.07.2001 – | 3045692 | Stück _____ | /St. |
|  | Profil-Halbzylinder, 65,5 + 10 mm verschiedenschließend mit M5 x 35 und 2 Schlüssel für Verschluss vertieft DPU | 01.07.2008 – | 3074400 | Stück _____ | /St. |
|  | Profil-Halbzylinder, 70,5 + 10 mm, verschiedenschließend Schließhebel links, TS 42 | 09.07.2001 – | 3021076 | Stück _____ | /St. |

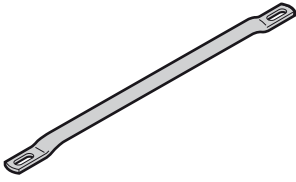
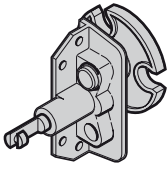
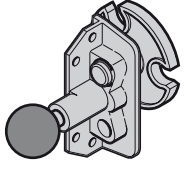
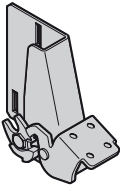
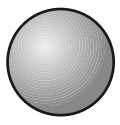
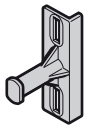
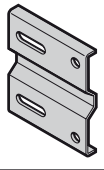
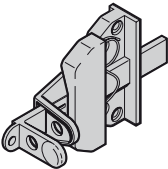
5. Beschlagteile für Torglieder

| Artikel | Beschreibung | Produktionszeitraum | Art.-Nr. | Menge | € |
|-------------------------------------------------------------------------------------|---------------------------------------------------------------------------------------------------------------------------------------------|---------------------|----------|----------------|------|
|  | Verschlussstange L = 310 mm in Sonderlängen, Länge _____ mm | 09.07.2001 – | 3040329 | Stück _____ | /St. |
| | | 09.07.2001 – | 3040280 | _____ | /St. |
|  | Verriegelung für Außen- und Innenbedienung Drehriegel rechts Drehriegel links Blechschraube A 6,5 × 20, dacromet | 09.07.2001 – | 3041412 | Stück _____ | /St. |
| | | 09.07.2001 – | 3041413 | _____ | /St. |
| | | | 3042487 | _____ | /St. |
|  | Verriegelung für Innenbedienung Drehriegel rechts Drehriegel links Blechschraube A 6,5 × 20, dacromet | 09.07.2001 – | 3035093 | Stück _____ | /St. |
| | | 09.07.2001 – | 3035107 | _____ | /St. |
| | | | 3042487 | _____ | /St. |
|  | Bodenverriegelung rechts links Flachkopfschraube M8 × 13 Flachkopfschraube M8 × 16 Sechskantmutter M8 mit Hohlflansch | 09.07.2001 – | 3054914 | Stück _____ | /St. |
| | | 09.07.2001 – | 3054915 | _____ | /St. |
| | | | 3043106 | _____ | /St. |
| | | | 3043208 | _____ | /St. |
| | | | 3018270 | _____ | /St. |
|  | Kugelknopf M10 | 09.07.2001 – | 3043186 | Stück _____ | /St. |
|  | Verschlussbolzen Flachkopfschraube M8 × 16 Sechskantmutter M8 mit Hohlflansch | 09.07.2001 – | 3026264 | Stück _____ | /St. |
| | | | 3043208 | _____ | /St. |
| | | | 3018270 | _____ | /St. |
|  | Verschlussplatte Flachkopfschraube M8 × 13 Sechskantmutter M8 mit Hohlflansch | 09.07.2001 – | 3043207 | Stück _____ | /St. |
| | | | 3043106 | _____ | /St. |
| | | | 3018270 | _____ | /St. |
|  | Schubriegel Blechschraube A 6,5 × 20, dacromet | 09.07.2001 – | 3024849 | Stück _____ | /St. |
| | | | 3042487 | _____ | /St. |

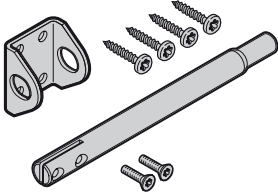
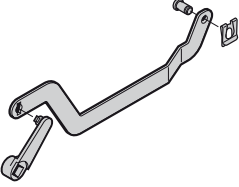
5. Beschlagteile für Torglieder



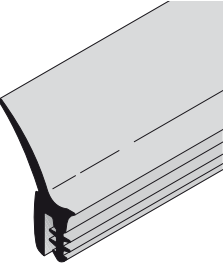

| Artikel | Beschreibung | Produktionszeitraum | Art.-Nr. | Menge | € |
|-----------------------------------------------------------------------------------|------------------------------------------------------------------------------------------------|------------------------------|--------------------|-------------------------|--------------|
|  | Set: Schubriegel für Verschluss vertieft | 01.06.2006 – | 3073864 | Stück _____ | /St. |
|  | Gestänge für Außen- und Innenbedienung Schubriegel, rechts Schubriegel, links | 09.07.2001 – 09.07.2001 – | 3055032 3055031 | Stück _____ _____ | /St. /St. |
|  | Feder für Schubriegel | 09.07.2001 – | 3041114 | Stück _____ | /St. |

6. Zargen

| Artikel | Beschreibung | Produktionszeitraum | Art.-Nr. | Menge | € |
|-------------------------------------------------------------------------------------|---------------------------------------------------------------------------------------------------------------------------------------------------------|--------------------------------------|----------------------------|----------------------------------|------------------|
|  | <p>* Winkelzarge-Seitenteil</p> <p>rechts links</p> <p>Hinweis: Winkelzarge-Seitenteil nur in ursprünglicher Länge lieferbar!</p> | <p>09.07.2001 – 09.07.2001 –</p> | <p>3086281 3086280</p> | <p>Stück _____ _____</p> | <p>/m /m</p> |
| | <p>* Laufschiene senkrecht mit Vierkantlöchern</p> <p>rechts links</p> | <p>09.07.2001 – 09.07.2001 –</p> | <p>3044801 3044800</p> | <p>Stück _____ _____</p> | <p>/m /m</p> |
|  | <p>Seitendichtung Länge _____ mm</p> | <p>09.07.2001 –</p> | <p>3045687</p> | <p>Stück _____</p> | <p>/m</p> |

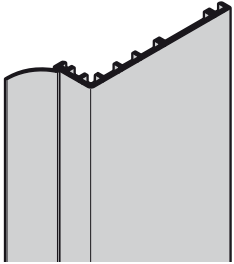
■ Grau unterlegte Positionen werden frachtfrei zum Händlerlager des Bestellers geliefert.

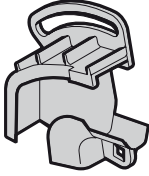
6. Zargen

| Artikel | Beschreibung | Produktionszeitraum | Art.-Nr. | Menge | € |
|-------------------------------------------------------------------------------------|------------------------------------------------------------------------------------------------------------------------------------------------------------|------------------------------|------------------------------------------|-------------------------------------------|------------------------------|
|  | Seitendichtung ThermoFrame Länge _____ mm | 01.05.2011 – | 3090367 | Stück _____ | /m |
| * | | | | | |
|  | Laufschiene waagrecht rechts links | 09.07.2001 – 09.07.2001 – | 3089361 3089360 | Stück _____ _____ | /m /m |
| * | | | | | |
|  | Laufschiene waagrecht, Beschlagsart N3, ND3, NH3, H8, HD8 rechts links | 09.07.2001 – 09.07.2001 – | 3043190 3043189 | Stück _____ _____ | /m /m |
|  | Anschlussstück für waagerechte Laufschiene, Beschlagsart L, LD rechts links Flachkopfschraube M8 x 16 Sechskantmutter M8 mit Hohlfansch | 09.07.2001 – 09.07.2001 – | 3054709 3054710 3043208 3018270 | Stück _____ _____ _____ _____ | /St. /St. /St. /St. |
| * | | | | | |
|  | Verbindungsschiene Flachkopfschraube M8 x 16 Sechskantmutter M8 mit Hohlfansch | 09.07.2001 – | 3038670 3043208 3018270 | Stück _____ _____ _____ | /m /St. /St. |

Grau unterlegte Positionen werden frachtfrei zum Händlerlager des Bestellers geliefert.

6. Zargen

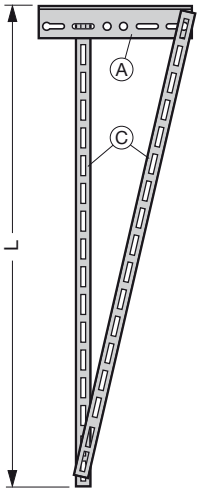
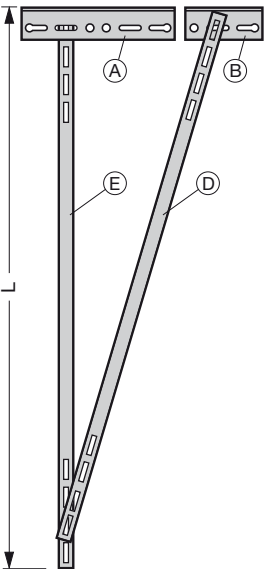
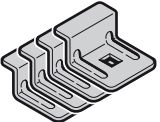
| Artikel | Beschreibung | Produktionszeitraum | Art.-Nr. | Menge | € | | |
|-----------------------------------------------------------------------------------|--------------------------------------------------------------------------------------------------------------------------------------------------------------------------------------------------------------------------------|----------------------------------------------------------------------------------------------------------------------------------------------------------------------------------------------------------|-------------------------------------------------------------------------------------------------------------|----------------------------------------------------------------------------------------------------|----------------------------------------------------------------------------------|----------------------------------------------|------|
|  | Laufschienenabhängung bis L = 469 mm bis L = 833 mm bis L = 1145 mm bis L = 1499 mm (A) Dübelanker, lang (323 mm) (C) C45 Anker L = 469 mm L = 833 mm L = 1145 mm L = 1499 mm | 09.07.2001 – 09.07.2001 – 09.07.2001 – 09.07.2001 – 09.07.2001 – 09.07.2001 – 09.07.2001 – 09.07.2001 – 09.07.2001 – | 3042241 3042243 3042245 3042247 3060743 3044765 3044766 3044767 3044768 | Stück _____ _____ _____ _____ _____ _____ _____ _____ _____ | /St. /St. /St. /St. /St. /St. /St. /St. /St. | | |
| |  | Laufschienenabhängung ab L = 1500 mm bis 2500 mm (A) Dübelanker, lang (323 mm) (B) Dübelanker, kurz (111 mm) (D) C45 Anker L = 1500 mm bis 2500 mm (E) Laufschienenanker, lang | 09.07.2001 – 09.07.2001 – 09.07.2001 – 09.07.2001 – 09.07.2001 – | 3042249 3060743 3060742 3044769 3044761 | Stück _____ _____ _____ _____ _____ | /St. /St. /St. /St. /St. | |
| | |  | Set: 2 St. Laufschienenklammer | 09.07.2001 – | 3085385 | Stück _____ | /St. |

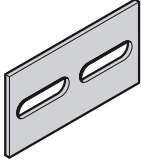
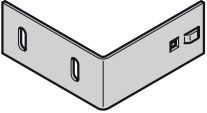
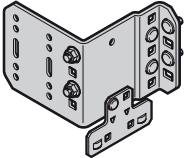
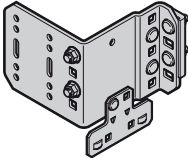
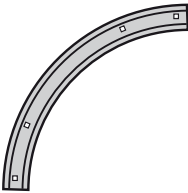
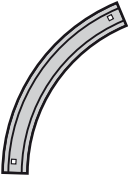
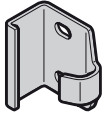

■ Grau unterlegte Positionen werden frachtfrei zum Händlerlager des Bestellers geliefert.

6. Zargen

| Artikel | Beschreibung | Produktionszeitraum | Art.-Nr. | Menge | € |
|-------------------------------------------------------------------------------------|--------------------------------------------------------------------------------------------------------------------------------------------------------------|------------------------------|------------------------------------------|-------|------------------------------|
|  | Set: 2 St. Befestigungsglaschen für C-Profil | 09.07.2001 – | 3085412 | Stück | /St. |
|  | Knotenblech, Beschlagsart nicht L / LD Flachkopfschraube M8 x 16 Sechskantmutter M8 mit Hohlflansch | 09.07.2001 – | 3043205 3043208 3018270 | Stück | /St. /St. /St. |
|  | Knotenblech, Beschlagsart L1, LD1 mit Verbindungswinkel Ausführung links Ausführung rechts | 09.07.2001 – 09.07.2001 – | 3055260 3055261 | Stück | /St. /St. |
|  | Knotenblech L2, LD2 mit Verbindungswinkel und Distanzplatte Ausführung links Ausführung rechts | 09.07.2001 – 09.07.2001 – | 3055262 3055263 | Stück | /St. /St. |
|  | Laufschienenbogen 90° Flachkopfschraube M8 x 13 Sechskantmutter M8 mit Hohlflansch | 09.07.2001 – | 3044806 3043106 3018270 | Stück | /St. /St. /St. |
|  | * Laufschienenbogen Segment für Beschlagsart ND, NS, HD, HS, LD rechts links Flachkopfschraube M8 x 13 Sechskantmutter M8 mit Hohlflansch | 09.07.2001 – 09.07.2001 – | 3044808 3044807 3043106 3018270 | Stück | /St. /St. /St. /St. |
|  | Klammer für senkrechte Laufschiene Flachkopfschraube M8 x 13 Sechskantmutter M8 mit Hohlflansch | 09.07.2001 – | 3054696 3043106 3018270 | Stück | /St. /St. /St. |

■ Grau unterlegte Positionen werden frachtfrei zum Händlerlager des Bestellers geliefert.

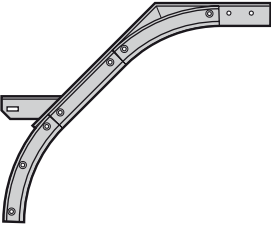
6. Zargen

| Artikel | Beschreibung | Produktionszeitraum | Art.-Nr. | Menge | € |
|------------------------------------------------------------------------------------|-------------------------------------------------------------------------------------------------------------------------------------------------------|------------------------------|------------------------------------------|-----------------------------------------------|----------------------------------|
|  | * Ausleger mit Laufschienenbogen für Beschlagsart NS, HS rechts links Flachkopfschraube M8 x 16 Sechskantmutter M8 mit Hohlflansch | 09.07.2001 – 09.07.2001 – | 3044811 3044810 3043208 3018270 | Stück _____ _____ _____ _____ | /St. /St. /St. /St. |
| | * Ausleger, Beschlagsart N, ND, NH, H, HD, HU, rechts | | | Stück | |
| | 475 mm | 09.07.2001 – | 3088617 | _____ / | /St. |
| | 490 mm | 09.07.2001 – | 3082453 | _____ / | /St. |
| | 505 mm | 09.07.2001 – | 3082454 | _____ / | /St. |
| 520 mm | 09.07.2001 – | 3082455 | _____ / | /St. | |
| 540 mm | 09.07.2001 – | 3082456 | _____ / | /St. | |
| 555 mm | 09.07.2001 – | 3082457 | _____ / | /St. | |
| 570 mm | 09.07.2001 – | 3082458 | _____ / | /St. | |
| 585 mm | 09.07.2001 – | 3082459 | _____ / | /St. | |
| 605 mm | 09.07.2001 – | 3082460 | _____ / | /St. | |
| 625 mm | 09.07.2001 – | 3060790 | _____ / | /St. | |
| 640 mm | 09.07.2001 – | 3082462 | _____ / | /St. | |
| 655 mm | 09.07.2001 – | 3082463 | _____ / | /St. | |
| 675 mm | 09.07.2001 – | 3082464 | _____ / | /St. | |
|  | Flachkopfschraube M8 x 16 Sechskantmutter M8 mit Hohlflansch | | 3043208 3018270 | _____ _____ | /St. /St. |
|  | * Ausleger, Beschlagsart N, ND, NH, H, HD, HU, links | | | Stück | |
| | 475 mm | 09.07.2001 – | 3088628 | _____ / | /St. |
| | 490 mm | 09.07.2001 – | 3082497 | _____ / | /St. |
| | 505 mm | 09.07.2001 – | 3082498 | _____ / | /St. |
| | 520 mm | 09.07.2001 – | 3082499 | _____ / | /St. |
| | 540 mm | 09.07.2001 – | 3082500 | _____ / | /St. |
| | 555 mm | 09.07.2001 – | 3082501 | _____ / | /St. |
| | 570 mm | 09.07.2001 – | 3082502 | _____ / | /St. |
| | 585 mm | 09.07.2001 – | 3082503 | _____ / | /St. |
| | 605 mm | 09.07.2001 – | 3082504 | _____ / | /St. |
| | 625 mm | 09.07.2001 – | 3060791 | _____ / | /St. |
| | 640 mm | 09.07.2001 – | 3082506 | _____ / | /St. |
| | 655 mm | 09.07.2001 – | 3082507 | _____ / | /St. |
| | 675 mm | 09.07.2001 – | 3082508 | _____ / | /St. |
| | Flachkopfschraube M8 x 16 Sechskantmutter M8 mit Hohlflansch | | 3043208 3018270 | _____ _____ | /St. /St. |



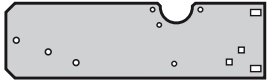
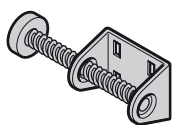
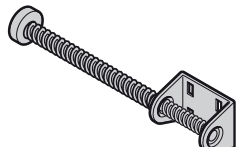
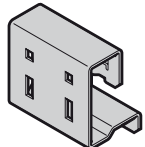
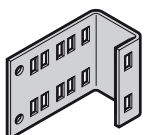

■ Grau unterlegte Positionen werden frachtfrei zum Händlerlager des Bestellers geliefert.

6. Zargen

| Artikel | Beschreibung | Produktionszeitraum | Art.-Nr. | Menge | € |
|-------------------------------------------------------------------------------------|--------------------------------------------------------------------------------------------------------------------------------------------------------------------------------------------------------|---------------------|----------|-------|------|
|  | Auslegerplatte L Flachkopfschraube M8 x 16 Sechskantmutter M8 mit Hohlflansch | 09.07.2001 – | 3054859 | Stück | /St. |
| | | | 3043208 | _____ | /St. |
| | | | 3018270 | _____ | /St. |
|  | * Auslegerplatte LD 2° 4° 6° 8° 10° 12° 14° 16° 18° 20° 22° 24° 26° 28° 30° Flachkopfschraube M8 x 16 Sechskantmutter M8 mit Hohlflansch | 09.07.2001 – | 3088732 | Stück | /St. |
| | | | 3082990 | _____ | /St. |
| | | | 3088731 | _____ | /St. |
| | | | 3082978 | _____ | /St. |
| | | | 3082979 | _____ | /St. |
| | | | 3082980 | _____ | /St. |
| | | | 3082981 | _____ | /St. |
| | | | 3082982 | _____ | /St. |
| | | | 3082983 | _____ | /St. |
| | | | 3082984 | _____ | /St. |
| | | | 3082985 | _____ | /St. |
| | | | 3082986 | _____ | /St. |
| | | | 3082987 | _____ | /St. |
| | | | 3082988 | _____ | /St. |
| | | | 3082989 | _____ | /St. |
| | | | 3043208 | _____ | /St. |
| 3018270 | _____ | /St. | | | |
|  | Federpuffer, kurz Flachkopfschraube M8 x 16 Sechskantmutter M8 mit Hohlflansch | 09.07.2001 – | 3055175 | Stück | /St. |
| | | | 3043208 | _____ | /St. |
| | | | 3018270 | _____ | /St. |
|  | Federpuffer, lang Flachkopfschraube M8 x 16 Sechskantmutter M8 mit Hohlflansch | 09.07.2001 – | 3044522 | Stück | /St. |
| | | | 3043208 | _____ | /St. |
| | | | 3018270 | _____ | /St. |
|  | Federstopperkonsole - D Beschlagsart N, H, HU Flachrundschrabe M8 x 22 Sechskantmutter M8 mit Hohlflansch | 09.07.2001 – | 3073628 | Stück | /St. |
| | | | 3035719 | _____ | /St. |
| | | | 3018270 | _____ | /St. |
|  | Federstopperkonsole Beschlagsart L, LD Flachrundschrabe M8 x 22 Sechskantmutter M8 mit Hohlflansch | 09.07.2001 – | 3040746 | Stück | /St. |
| | | | 3035719 | _____ | /St. |
| | | | 3018270 | _____ | /St. |

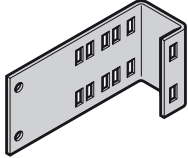
■ Grau unterlegte Positionen werden frachtfrei zum Händlerlager des Bestellers geliefert.

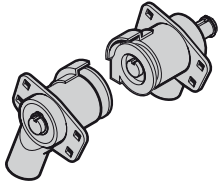
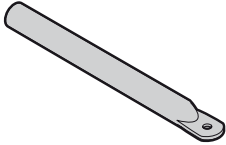
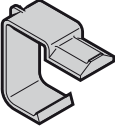
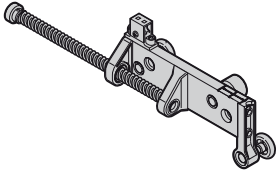
6. Zargen

| Artikel | Beschreibung | Produktionszeitraum | Art.-Nr. | Menge | € |
|-------------------------------------------------------------------------------------|----------------------------------------------------------------------------------------------------------------------------------------------------------------------------------------|------------------------------|------------------------------------------|-------------------------------------------|------------------------------|
|  | Federstopperkonsole Beschlagsart V, VU Flachrundschaube M8 x 22 Sechskantmutter M8 mit Hohlflansch | 09.07.2001 – | 3040745 3035719 3018270 | Stück _____ _____ _____ | /St. /St. /St. |
|  | Federstopperkonsole - 65 Beschlagsart N3, H8, HS5 Flachkopfschraube M8 x 16 Sechskantmutter M8 mit Hohlflansch | 09.07.2001 – | 3045008 3043208 3018270 | Stück _____ _____ _____ | /St. /St. /St. |
|  | Set: Lagerbock, Beschlagsart L, LD rechts (Torbedienungsseite rechts) links (Torbedienungsseite links) Flachkopfschraube M8 x 16 Sechskantmutter M8 mit Hohlflansch | 09.07.2001 – 09.07.2001 – | 3060732 3060733 3043208 3018270 | Stück _____ _____ _____ _____ | /St. /St. /St. /St. |
|  | Drehmomentstütze Beschlagsart L, LD Flachkopfschraube M8 x 16 Sechskantmutter M8 mit Hohlflansch | 09.07.2001 – | 3054760 3043208 3018270 | Stück _____ _____ _____ | /St. /St. /St. |
|  | Kettenabstützung Beschlagsart L, LD | 09.07.2001 – | 3054860 | Stück _____ | /St. |
|  | Federpuffer beweglich Beschlagsart L, LD (nur bei Toren mit Antrieb) rechts links | 09.07.2001 – 09.07.2001 – | 3055244 3055240 | Stück _____ _____ | /St. /St. |
|  | Stützprofil für Federpuffer beweglich Beschlagsart L, LD | 09.07.2001 – | 3055245 | Stück _____ | /St. |

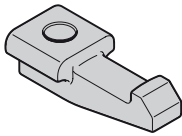
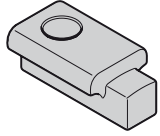
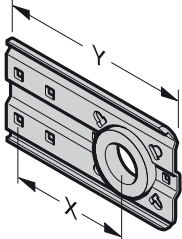

■ Grau unterlegte Positionen werden frachtfrei zum Händlerlager des Bestellers geliefert.

7. Torsionsfederwellen

| Artikel | Beschreibung | Produktionszeitraum | Art.-Nr. | Menge | € |
|------------------------------------------------------------------------------------|---------------------------------------------------------------------------------------------------------------------------------------------------------------------------------------------|---------------------|----------|--------------------|----------------|
|  | <p style="text-align: right;">*</p> <p>Federwelle 40 x 3, mit Nut (max 6500 mm)</p> <p><input type="checkbox"/> rechts <input type="checkbox"/> links</p> | 09.07.2001 – | 3045688 | Stück _____ | /m |
|  | Set: Klemmkeil mit Fase und Bohrschraube 5,5 x 25 - K | 09.07.2001 – | 3085682 | Stück _____ | /St. |
|  | Set: (2 Stück) Anschlag Kugellager und Bohrschraube 5,5 x 25 - K | 09.07.2001 – | 3085683 | Stück _____ | /St. |
|  | Wellenhalter (Torblattgewicht < 400 kg, Anzahl Federn ≤ 2, einfache Federwelle) | | | Stück | |
| | x = 120, y = 192 Größe 1 | 09.07.2001 – | 3015220 | _____ | /St. |
| | Größe 2 (für L und LD) x = 140, y = 212 Größe 2 | 09.07.2001 – | 3011151 | _____ | /St. |
| | Größe 4 (nicht bei untenl. Federwelle) Größe 6 x = 160, y = 232 | 09.07.2001 – | 3011160 | _____ | /St. |
| | Größe 4 (bei untenl. Federwelle) Größe 5 (nicht bei untenl. Federwelle) Größe 7 Sechskantschraube M10 x 20, verzinkt Sechskantmutter M10 mit Unterkopfverzahnung und Flansch | | | 3001555 3054148 | _____ _____ |

Grau unterlegte Positionen werden frachtfrei zum Händlerlager des Bestellers geliefert.

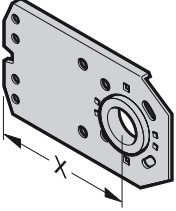
7. Torsionsfederwellen

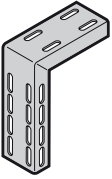
| Artikel | Beschreibung | Produktionszeitraum | Art.-Nr. | Menge | € | |
|-------------------------------------------------------------------------------------|-------------------------------------------------------------------------------------------------------------|--------------------------------------|--------------|---------|-------|------|
|  | Wellenhalter 135 | | | Stück | | |
| | x = 120 Größe 1 Größe 2 (für L und LD) | 09.07.2001 – | 3044629 | _____ | /St. | |
| | x = 140 Größe 2 Größe 4 (nicht bei untenl. Federwelle) Größe 6 | 09.07.2001 – | 3044630 | _____ | /St. | |
| | x = 160 Größe 3 Größe 4 (bei untenl. Federwelle) Größe 5 (nicht bei untenl. Federwelle) Größe 7 | 09.07.2001 – | 3044631 | _____ | /St. | |
| | x = 185 Größe 5 (bei untenl. Federwelle) Größe 8 Größe 9 (ausser VU) | 09.07.2001 – | 3044632 | _____ | /St. | |
| | x = 200, VU 9 | 09.07.2001 – | 3044633 | _____ | /St. | |
| | Flachrundschraube M10 × 20, verzinkt | | 3043210 | _____ | /St. | |
| | Sechskantmutter M10 mit Unterkopfverzahnung und Flansch | | 3054148 | _____ | /St. | |
| |  | Wellenhalteranschluss | 09.07.2001 – | 3043121 | Stück | /St. |
| | | Flachrundschraube M10 × 20, verzinkt | | 3043210 | _____ | /St. |
| Sechskantmutter M10 mit Unterkopfverzahnung und Flansch | | | 3054148 | _____ | /St. | |
|  | Abhängung hinten Beschlagsart L, LD | | | Stück | | |
| | 298 mm lang, rechts | 09.07.2001 – | 3042271 | _____ | /St. | |
| | 298 mm lang, links | 09.07.2001 – | 3042286 | _____ | /St. | |
| | 498 mm lang, rechts | 09.07.2001 – | 3042413 | _____ | /St. | |
| | 498 mm lang, links | 09.07.2001 – | 3042414 | _____ | /St. | |
| | abgelängt, rechts | 09.07.2001 – | 3087493 | _____ | /St. | |
| | abgelängt, links | 09.07.2001 – | 3087494 | _____ | /St. | |
| | Länge _____ mm (max. 1500 mm) | | | | | |
| | Flachrundschraube M10 × 20 | | 3043210 | _____ | /St. | |
| | Sechskantmutter M10 mit Unterkopfverzahnung und Flansch | | 3054148 | _____ | /St. | |

■ Grau unterlegte Positionen werden frachtfrei zum Händlerlager des Bestellers geliefert.

7. Torsionsfederwellen

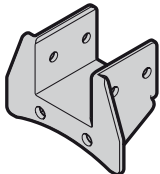
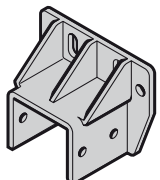
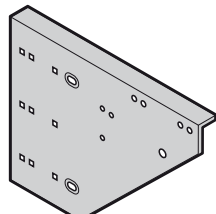
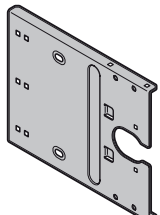
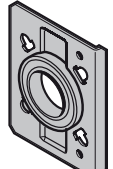
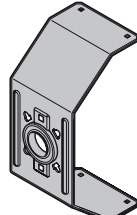
| Artikel | Beschreibung | Produktionszeitraum | Art.-Nr. | Menge | € |
|-------------------------------------------------------------------------------------|------------------------------------------------------------------------------------------------------------------------------------------------------------------------------------------|------------------------------------------------------------------------------|----------|-------|------|
|  | Wellenhalterkonsole für Seiltrommel Beschlagsart VU, HU bei Rohr 120 × 60 × 2 / 120 × 60 × 3 bei Rohr 60 × 60 × 2 Sechskant-Blechschaube B8 × 22, verzinkt | 09.07.2001 – 09.07.2001 – | 3041353 | Stück | /St. |
| | | | 3042023 | _____ | /St. |
| | | | 3037010 | _____ | /St. |
|  | Wellenhalterkonsole Beschlagsart VU, HU bei Rohr 120 × 60 × 2 / 120 × 60 × 3 bei Rohr 60 × 60 × 2 Sechskant-Blechschaube B8 × 22, verzinkt | 09.07.2001 – 09.07.2001 – | 3041351 | Stück | /St. |
| | | | 3042022 | _____ | /St. |
| | | | 3037010 | _____ | /St. |
|  | * Konsole U1: HU 4+5, VU 6+7, rechts U1: HU 4+5, VU 6+7, links U2: RG 4+5, WG 6+7, rechts U2: RG 4+5, WG 6+7, links U3: VU 9, rechts U3: VU 9, links | 09.07.2001 – 09.07.2001 – 09.07.2001 – 09.07.2001 – 09.07.2001 – | 3043198 | Stück | /St. |
| | | | 3043191 | _____ | /St. |
| | | | 3065320 | _____ | /St. |
| | | | 3065319 | _____ | /St. |
| | | | 3065322 | _____ | /St. |
| 3065321 | _____ | /St. | | | |
|  | Konsole U4 | 03.07.2009 – | 3076583 | Stück | /St. |
| | | | | | |
|  | Flanschlager Flachrundschaube M6 × 14 Sperrzahnmutter M6 | 03.07.2009 – | 3076653 | Stück | /St. |
| | | | 3086084 | _____ | /St. |
| | | | 3001660 | _____ | /St. |
|  | Drehmomentstütze Flachrundschaube M6 × 14 Sperrzahnmutter M6 | 03.07.2009 – | 3076654 | Stück | /St. |
| | | | 3086084 | _____ | /St. |
| | | | 3001660 | _____ | /St. |

Grau unterlegte Positionen werden frachtfrei zum Händlerlager des Bestellers geliefert.

7. Torsionsfederwellen

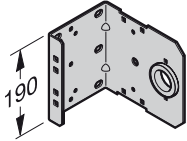
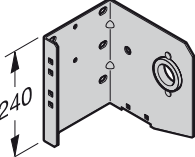
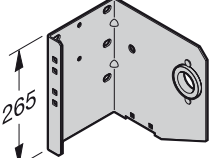
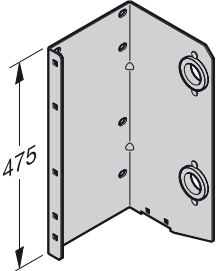
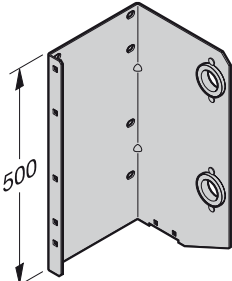
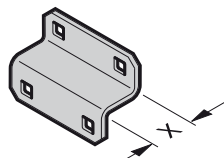
| Artikel | Beschreibung | Produktionszeitraum | Art.-Nr. | Menge | € |
|-------------------------------------------------------------------------------------|----------------------------------------------------------------------------------------------------------------------------------------------------------------------------|--------------------------------------------------------------|----------|-------|------|
|  | Wellenhalterkonsole 1, mit Kugellager rechts, Größe 2 links, Größe 2 | 09.07.2001 – 09.07.2001 – | 3044813 | Stück | /St. |
| | | | 3044812 | _____ | /St. |
|  | Wellenhalterkonsole 2, mit Kugellager WE = 160, rechts, Größe 4 WE = 160, links, Größe 4 WE = 180, rechts, Größe 3, 5, 7 WE = 180, links, Größe 3, 5, 7 | 09.07.2001 – 09.07.2001 – 09.07.2001 – 09.07.2001 – | 3044139 | Stück | /St. |
| | | | 3044138 | _____ | /St. |
| | | | 3044141 | _____ | /St. |
| | | | 3044140 | _____ | /St. |
|  | Wellenhalterkonsole 3, mit Kugellager rechts, Größe 8, 9 links, Größe 8, 9 | 09.07.2001 – 09.07.2001 – | 3044143 | Stück | /St. |
| | | | 3044142 | _____ | /St. |
|  | Wellenhalterkonsole 4, mit Kugellager rechts, Größe 3, 5, 7 links, Größe 3, 5, 7 | 09.07.2001 – 09.07.2001 – | 3044147 | Stück | /St. |
| | | | 3044146 | _____ | /St. |
|  | Wellenhalterkonsole 5, mit Kugellager rechts, Größe 8, 9 links, Größe 8, 9 | 09.07.2001 – 09.07.2001 – | 3044151 | Stück | /St. |
| | | | 3044150 | _____ | /St. |
|  | Stützwinkel für Konsole x = 19 mm x = 26 mm x = 33 mm x = 40 mm Flachkopfschraube M8 x 13 Sechskantmutter M8 mit Hohlflansch | 09.07.2001 – 09.07.2001 – 09.07.2001 – 09.07.2001 – | 3044770 | Stück | /St. |
| | | | 3044771 | _____ | /St. |
| | | | 3044772 | _____ | /St. |
| | | | 3044773 | _____ | /St. |
| | | | 3043106 | _____ | /St. |
| | | | 3018270 | _____ | /St. |

■ Grau unterlegte Positionen werden frachtfrei zum Händlerlager des Bestellers geliefert.

7. Torsionsfederwellen

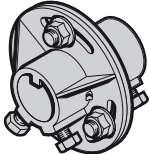
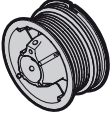
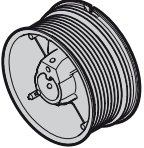
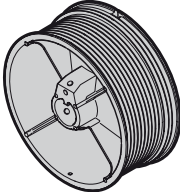
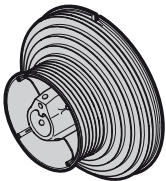
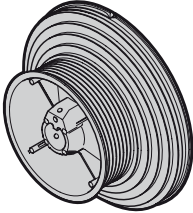
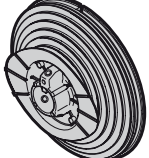
| Artikel | Beschreibung | Produktionszeitraum | Art.-Nr. | Menge | € |
|-------------------------------------------------------------------------------------|--------------------------------------------------------------------------|---------------------|----------|-------|------|
|  | Flexible Kupplung | 09.07.2001 – | 3044205 | Stück | /St. |
|  | * Seiltrommel Größe 1 Beschlagsart N, ND, NS, NH, L, LD | | | Stück | |
| | rechts | 09.07.2001 – | 3072582 | _____ | /St. |
| | links | 09.07.2001 – | 3072581 | _____ | /St. |
|  | * Seiltrommel Größe 2 Beschlagsart N, ND, NS, NH, L, LD | | | Stück | |
| | rechts | 09.07.2001 – | 3086200 | _____ | /St. |
| | links | 09.07.2001 – | 3086199 | _____ | /St. |
|  | * Seiltrommel Größe 3 Beschlagsart N, ND, NS, NH | | | Stück | |
| | rechts | 09.07.2001 – | 3086194 | _____ | /St. |
| | links | 09.07.2001 – | 3086193 | _____ | /St. |
|  | * Seiltrommel Größe 4 Beschlagsart H, HD, HS, HU | | | Stück | |
| | rechts für Drahtseil Ø 5,5 mm | 09.07.2001 – | 3044607 | _____ | /St. |
| | links für Drahtseil Ø 5,5 mm | 09.07.2001 – | 3044608 | _____ | /St. |
| | rechts für Drahtseil Ø 4 mm | 01.02.2008 – | 3086204 | _____ | /St. |
| | links für Drahtseil Ø 4 mm | 01.02.2008 – | 3086203 | _____ | /St. |
|  | Seiltrommel Größe 5 Beschlagsart H, HD, HS, HU | | | Stück | |
| | rechts | 09.07.2001 – | 3086206 | _____ | /St. |
| | links | 09.07.2001 – | 3086205 | _____ | /St. |
|  | * Seiltrommel Größe 6 Beschlagsart V, VU | | | Stück | |
| | rechts | 09.07.2001 – | 3086208 | _____ | /St. |
| | links | 09.07.2001 – | 3086207 | _____ | /St. |

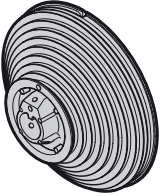
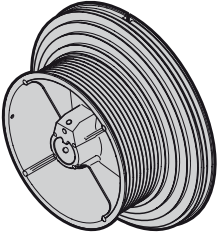
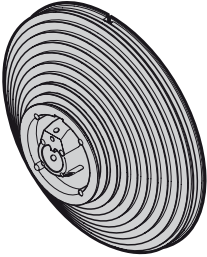
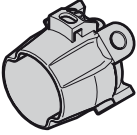
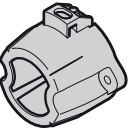
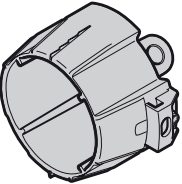

■ Grau unterlegte Positionen werden frachtfrei zum Händlerlager des Bestellers geliefert.

7. Torsionsfederwellen

| Artikel | Beschreibung | Produktionszeitraum | Art.-Nr. | Menge | € |
|-------------------------------------------------------------------------------------|-------------------------------------------------------------------------------------------------|------------------------------|----------|-------|------|
|  | * Seiltrommel Größe 7 Beschlagsart V, VU rechts links | 09.07.2001 – 09.07.2001 – | 3086210 | Stück | /St. |
| | | | 3086209 | _____ | /St. |
|  | * Seiltrommel Größe 8 Beschlagsart H, HD, HS rechts links | 09.07.2001 – 09.07.2001 – | 3086196 | Stück | /St. |
| | | | 3086195 | _____ | /St. |
|  | * Seiltrommel Größe 9 Beschlagsart V, VU rechts links | 09.07.2001 – 09.07.2001 – | 3086198 | Stück | /St. |
| | | | 3086197 | _____ | /St. |
|  | Spannkonus Größe 2 mit Federklemmen für Federinnendurchmesser 95 mm | 09.07.2001 – | 3072886 | Stück | /St. |
|  | Federkonus Größe 2 mit Federklemmen für Federinnendurchmesser 95 mm | 09.07.2001 – | 3072885 | Stück | /St. |
|  | Spannkonus Größe 3 mit Federklemmen für Federinnendurchmesser 142 mm | 09.07.2001 – | 3072888 | Stück | /St. |

■ Grau unterlegte Positionen werden frachtfrei zum Händlerlager des Bestellers geliefert.

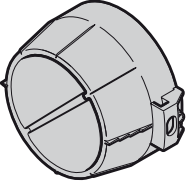
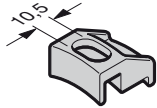
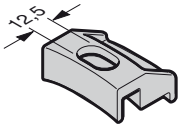
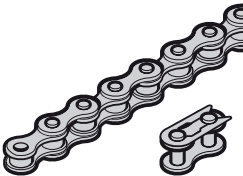
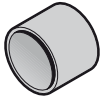
7. Torsionsfederwellen

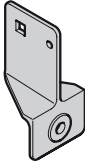
| Artikel | Beschreibung | Produktionszeitraum | Art.-Nr. | Menge | € |
|-------------------------------------------------------------------------------------|--------------------------------------------------------------------------------------------------------------|------------------------------------------------------------------------------|-----------------------------------------------------|----------------------------------------------------|--------------------------------------|
|  | Federkonus Größe 3 mit Federklemmen für Federinnendurchmesser 142 mm | 09.07.2001 – | 3072887 | Stück _____ | /St. |
|  | Federklemme Größe 2 | 09.07.2001 – | 3011100 | Stück _____ | /St. |
|  | Federklemme Größe 4 | 09.07.2001 – | 3038602 | Stück _____ | /St. |
|  | Rollenkette mit Clipschloss L = 889 mm L = 1245 mm L = 1321 mm L = 1346 mm L = 1372 mm | 09.07.2001 – 09.07.2001 – 09.07.2001 – 09.07.2001 – 09.07.2001 – | 3044620 3044621 3044622 3086078 3085665 | Stück _____ _____ _____ _____ _____ | /St. /St. /St. /St. /St. |
|  | Distanzrohr für doppelte Federwelle L = 28 mm L = 34 mm | 09.07.2001 – 09.07.2001 – | 3044113 3044114 | Stück _____ _____ | /St. /St. |
|  | Kettenspanner für doppelte Federwelle rechts links | 09.07.2001 – 09.07.2001 – | 3044710 3044711 | Stück _____ _____ | /St. /St. |
|  | Kettenspanneraufnahme | 16.10.2009 – | 3086479 | Stück _____ | /St. |

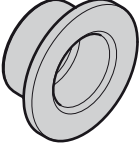
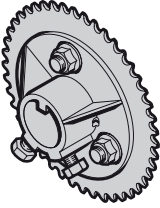

■ Grau unterlegte Positionen werden frachtfrei zum Händlerlager des Bestellers geliefert.

7. Torsionsfederwellen

| Artikel | Beschreibung | Produktionszeitraum | Art.-Nr. | Menge | € |
|-----------------------------------------------------------------------------------|-----------------------------------------------------------------------------------------------|---------------------|----------|----------------|-------------|
|  | Aufnahmehülse für Schenkelfeder | 09.07.2001 – | 3002225 | Stück _____ | /St. |
|  | Kettenrad für doppelte Federwelle, kpl. mit Befestigungsmaterial und Antriebsanschluss | 09.07.2001 – | 3044739 | Stück _____ | /St. |

■ Grau unterlegte Positionen werden frachtfrei zum Händlerlager des Bestellers geliefert.

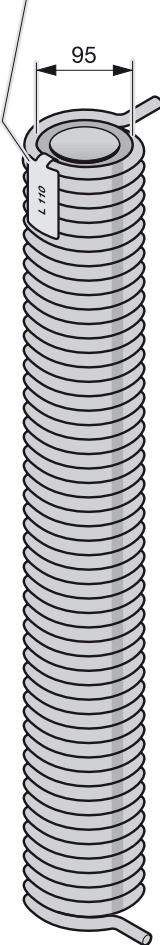
7. Torsionsfederwellen

| Artikel | Beschreibung | Produktionszeitraum | Art.-Nr. | Menge | € |
|------------------------------------------------------------------------------------|---------------------------------------------------------------------------|--------------------------------------------------------------------------|-----------------------------------------------------------------------------------------------|-----------------------------------------------------------------------------------------------|-------|
| Federkennzeichnung * (Kunststoffetikett) | Torsionsfeder mit Kunststoffrohr | | | Stück | |
|  | R105 | 01.07.2011 – | 3090563 | _____ | /St. |
| | L105 | 01.07.2011 – | 3090562 | _____ | /St. |
| | R106 | 01.07.2011 – | 3090564 | _____ | /St. |
| | R107 | 01.07.2011 – | 3090565 | _____ | /St. |
| | R108 | 01.07.2011 – | 3090566 | _____ | /St. |
| | R109 | 01.07.2011 – | 3090567 | _____ | /St. |
| | R110 | 09.07.2001 – | 3043617 | _____ | /St. |
| | L110 | 09.07.2001 – | 3043616 | _____ | /St. |
| | R111 | 09.07.2001 – | 3043618 | _____ | /St. |
| | R112 | 09.07.2001 – | 3043619 | _____ | /St. |
| | R113 | 09.07.2001 – | 3043620 | _____ | /St. |
| | R114 | 09.07.2001 – | 3043621 | _____ | /St. |
| | R115 | 09.07.2001 – | 3043622 | _____ | /St. |
| | R116 | 09.07.2001 – | 3043623 | _____ | /St. |
| | R117 | 09.07.2001 – | 3043624 | _____ | /St. |
| | L117 | 01.07.2011 – | 3090568 | _____ | /St. |
| | R118 | 09.07.2001 – | 3043625 | _____ | /St. |
| | R119 | 09.07.2001 – | 3043626 | _____ | /St. |
| | R120 | 09.07.2001 – | 3043627 | _____ | /St. |
| | R121 | 09.07.2001 – | 3043628 | _____ | /St. |
| | R122 | 09.07.2001 – | 3043629 | _____ | /St. |
| | R123 | 09.07.2001 – | 3043630 | _____ | /St. |
| | R124 | 09.07.2001 – | 3043631 | _____ | /St. |
| | R125 | 09.07.2001 – | 3043632 | _____ | /St. |
| | R126 | 09.07.2001 – | 3043633 | _____ | /St. |
| | R127 | 09.07.2001 – | 3043634 | _____ | /St. |
| | R128 | 09.07.2001 – | 3043635 | _____ | /St. |
| | R129 | 09.07.2001 – | 3043636 | _____ | /St. |
| | R130 | 09.07.2001 – | 3043637 | _____ | /St. |
| | R131 | 09.07.2001 – | 3043638 | _____ | /St. |
| | R132 | 09.07.2001 – | 3043640 | _____ | /St. |
| | L132 | 09.07.2001 – | 3043639 | _____ | /St. |
| | | Sonderfeder, links (z.B. L95 – 8,0 – 1100) L _____ – _____ – _____ | 09.07.2001 – | 3054697  | _____ |
| | Sonderfeder, rechts (z.B. R95 – 8,0 – 1100) R _____ – _____ – _____ | 09.07.2001 – | 3058150  | _____ | |

Sicherheitshinweis:
Immer alle Federn austauschen. Die Federn werden bei Federberechnung mit festgelegten Lastwechseln kalkuliert. Wenn eine Feder bei einem Tor bricht, dann sind die anderen Federn bereits auch unmittelbar vor der kalkulierten Bruchgrenze und können kurzfristig brechen.

■ Grau unterlegte Positionen werden frachtfrei zum Händlerlager des Bestellers geliefert.

7. Torsionsfederwellen

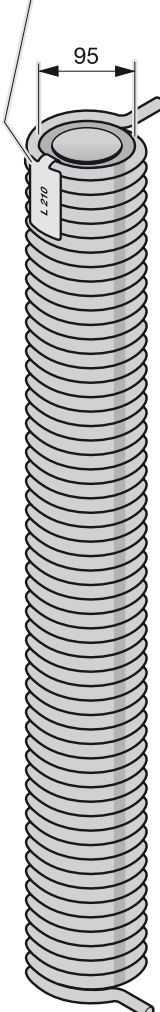



| Artikel | Beschreibung | Produktionszeitraum | Art.-Nr. | Menge | € |
|------------------------------------------------------------------------------------|-----------------------------------------|---------------------|----------|-------|------|
| Federkennzeichnung * (Kunststoffetikett) | Torsionsfeder mit Kunststoffrohr | | | Stück | |
|  | R205 | 01.07.2011 – | 3090570 | _____ | /St. |
| | L205 | 01.07.2011 – | 3090569 | _____ | /St. |
| | R206 | 01.07.2011 – | 3090571 | _____ | /St. |
| | R207 | 01.07.2011 – | 3090572 | _____ | /St. |
| | R208 | 01.07.2011 – | 3090573 | _____ | /St. |
| | R209 | 01.07.2011 – | 3090574 | _____ | /St. |
| | R210 | 09.07.2001 – | 3043642 | _____ | /St. |
| | L210 | 09.07.2001 – | 3043641 | _____ | /St. |
| | R211 | 09.07.2001 – | 3043643 | _____ | /St. |
| | R212 | 09.07.2001 – | 3043644 | _____ | /St. |
| | R213 | 09.07.2001 – | 3043645 | _____ | /St. |
| | R214 | 09.07.2001 – | 3043646 | _____ | /St. |
| | R215 | 09.07.2001 – | 3043647 | _____ | /St. |
| | R216 | 09.07.2001 – | 3043648 | _____ | /St. |
| | R217 | 09.07.2001 – | 3043649 | _____ | /St. |
| | L217 | 01.07.2011 – | 3090575 | _____ | /St. |
| | R218 | 09.07.2001 – | 3043650 | _____ | /St. |
| | R219 | 09.07.2001 – | 3043651 | _____ | /St. |
| | R220 | 09.07.2001 – | 3043652 | _____ | /St. |
| | R221 | 09.07.2001 – | 3043653 | _____ | /St. |
| | R222 | 09.07.2001 – | 3043654 | _____ | /St. |
| | L222 | 01.07.2011 – | 3090576 | _____ | /St. |
| | R223 | 09.07.2001 – | 3043655 | _____ | /St. |
| | R224 | 09.07.2001 – | 3043656 | _____ | /St. |
| | R225 | 09.07.2001 – | 3043657 | _____ | /St. |
| | R226 | 09.07.2001 – | 3043658 | _____ | /St. |
| | R227 | 09.07.2001 – | 3043660 | _____ | /St. |
| | L227 | 09.07.2001 – | 3043659 | _____ | /St. |
| Sonderfeder, links (z.B. L95 – 8,0 – 1100) L _____ – _____ – _____ | 09.07.2001 – | 3054697 | ☎ | _____ | |
| Sonderfeder, rechts (z.B. R95 – 8,0 – 1100) R _____ – _____ – _____ | 09.07.2001 – | 3058150 | ☎ | _____ | |

Sicherheitshinweis:

Immer alle Federn austauschen. Die Federn werden bei Federberechnung mit festgelegten Lastwechseln kalkuliert. Wenn eine Feder bei einem Tor bricht, dann sind die anderen Federn bereits auch unmittelbar vor der kalkulierten Bruchgrenze und können kurzfristig brechen.

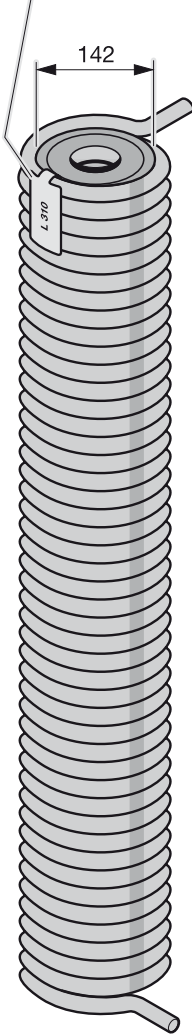
■ Grau unterlegte Positionen werden frachtfrei zum Händlerlager des Bestellers geliefert.



7. Torsionsfederwellen

| Artikel | Beschreibung | Produktionszeitraum | Art.-Nr. | Menge | € |
|-----------------------------------------------------------------------------------------------------------------------------------|-----------------------------------------------------------------------------|-----------------------------------------------------------------------------------------------|---------------------------------------------------------------------------------------------|-------|------|
| Federkennzeichnung * (Kunststoffetikett)  | Torsionsfeder mit Kunststoffrohr | | | Stück | |
| | R228 | 09.07.2001 – | 3043661 | _____ | /St. |
| | R229 | 09.07.2001 – | 3043662 | _____ | /St. |
| | R230 | 09.07.2001 – | 3043663 | _____ | /St. |
| | R231 | 09.07.2001 – | 3043664 | _____ | /St. |
| | R232 | 09.07.2001 – | 3043666 | _____ | /St. |
| | L232 | 09.07.2001 – | 3043665 | _____ | /St. |
| | Sonderfeder, links (z.B. L142 – 11,0 – 1300) L _____ – _____ – _____ | 09.07.2001 – | 3054697  | _____ | |
| | Sonderfeder, rechts (z.B. R142 – 11,0 – 1300) R _____ – _____ – _____ | 09.07.2001 – | 3058150  | _____ | |
| | Torsionsfeder mit Kunststoffrohr | | | | |
| | R310 | 09.07.2001 – | 3043668 | _____ | /St. |
| | L310 | 09.07.2001 – | 3043667 | _____ | /St. |
| | R311 | 09.07.2001 – | 3043669 | _____ | /St. |
| | R312 | 09.07.2001 – | 3043670 | _____ | /St. |
| | R313 | 09.07.2001 – | 3043671 | _____ | /St. |
| | R314 | 09.07.2001 – | 3043672 | _____ | /St. |
| | R315 | 09.07.2001 – | 3043673 | _____ | /St. |
| | R316 | 09.07.2001 – | 3043674 | _____ | /St. |
| | R317 | 09.07.2001 – | 3043675 | _____ | /St. |
| | L317 | 01.07.2011 – | 3090577 | _____ | /St. |
| | R318 | 09.07.2001 – | 3043676 | _____ | /St. |
| | R319 | 09.07.2001 – | 3043677 | _____ | /St. |
| | R320 | 09.07.2001 – | 3043678 | _____ | /St. |
| | R321 | 09.07.2001 – | 3043679 | _____ | /St. |
| | R322 | 09.07.2001 – | 3043680 | _____ | /St. |
| | R323 | 09.07.2001 – | 3043681 | _____ | /St. |
| | R324 | 09.07.2001 – | 3043682 | _____ | /St. |
| | R325 | 09.07.2001 – | 3043683 | _____ | /St. |
| | R326 | 09.07.2001 – | 3043684 | _____ | /St. |
| | L326 | 01.07.2011 – | 3090578 | _____ | /St. |
| R327 | 09.07.2001 – | 3043685 | _____ | /St. | |
| R328 | 09.07.2001 – | 3043686 | _____ | /St. | |
| R329 | 09.07.2001 – | 3043688 | _____ | /St. | |
| L329 | 09.07.2001 – | 3043687 | _____ | /St. | |
| Sonderfeder, links (z.B. L142 – 11,0 – 1300) L _____ – _____ – _____ | 09.07.2001 – | 3054697  | _____ | | |
| Sonderfeder, rechts (z.B. R142 – 11,0 – 1300) R _____ – _____ – _____ | 09.07.2001 – | 3058150  | _____ | | |

Sicherheitshinweis:
Immer alle Federn austauschen. Die Federn werden bei Federberechnung mit festgelegten Lastwechseln kalkuliert. Wenn eine Feder bei einem Tor bricht, dann sind die anderen Federn bereits auch unmittelbar vor der kalkulierten Bruchgrenze und können kurzfristig brechen.

■ Grau unterlegte Positionen werden frachtfrei zum Händlerlager des Bestellers geliefert.

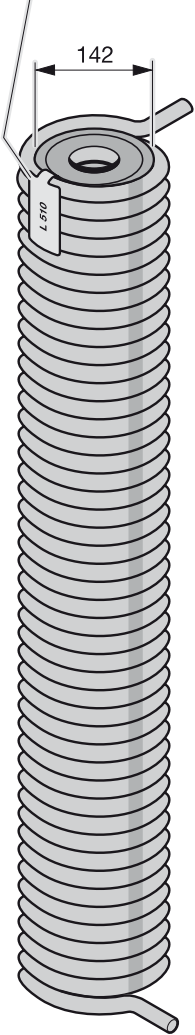
7. Torsionsfederwellen

| Artikel | Beschreibung | Produktionszeitraum | Art.-Nr. | Menge | € | |
|------------------------------------------------------------------------------------|-----------------------------------------------------------------------------|---------------------|-----------------------------------------------------------------------------------------------|-------|------|--|
| Federkennzeichnung * (Kunststoffetikett) | Torsionsfeder mit Kunststoffrohr | | | Stück | | |
|  | R510 | 09.07.2001 – | 3043690 | _____ | /St. | |
| | L510 | 09.07.2001 – | 3043689 | _____ | /St. | |
| | R511 | 09.07.2001 – | 3043691 | _____ | /St. | |
| | R512 | 09.07.2001 – | 3043692 | _____ | /St. | |
| | R513 | 09.07.2001 – | 3043693 | _____ | /St. | |
| | R514 | 09.07.2001 – | 3043694 | _____ | /St. | |
| | R515 | 09.07.2001 – | 3043695 | _____ | /St. | |
| | R516 | 09.07.2001 – | 3043696 | _____ | /St. | |
| | R517 | 09.07.2001 – | 3043697 | _____ | /St. | |
| | R518 | 09.07.2001 – | 3043698 | _____ | /St. | |
| | R519 | 09.07.2001 – | 3043699 | _____ | /St. | |
| | R520 | 09.07.2001 – | 3043700 | _____ | /St. | |
| | R521 | 09.07.2001 – | 3043701 | _____ | /St. | |
| | R522 | 09.07.2001 – | 3043702 | _____ | /St. | |
| | R523 | 09.07.2001 – | 3043703 | _____ | /St. | |
| | R524 | 09.07.2001 – | 3043704 | _____ | /St. | |
| | R525 | 09.07.2001 – | 3043705 | _____ | /St. | |
| | R526 | 09.07.2001 – | 3043719 | _____ | /St. | |
| | L526 | 09.07.2001 – | 3043706 | _____ | /St. | |
| | Sonderfeder, links (z.B. L142 – 11,0 – 1300) L _____ – _____ – _____ | 09.07.2001 – | 3054697  | _____ | | |
| | Sonderfeder, rechts (z.B. R142 – 11,0 – 1300) R _____ – _____ – _____ | 09.07.2001 – | 3058150  | _____ | | |

Sicherheitshinweis:

Immer alle Federn austauschen. Die Federn werden bei Federberechnung mit festgelegten Lastwechseln kalkuliert. Wenn eine Feder bei einem Tor bricht, dann sind die anderen Federn bereits auch unmittelbar vor der kalkulierten Bruchgrenze und können kurzfristig brechen.



 Grau unterlegte Positionen werden frachtfrei zum Händlerlager des Bestellers geliefert.

7. Torsionsfederwellen

| Artikel | Beschreibung | Produktionszeitraum | Art.-Nr. | Menge | € | |
|-----------------------------------------------------------------------------------|----------------------------------------------------------------------------------------------------------------------------------------------------------------------------------------------------------------------------------------------------------------------------------------------------------------------------------------------------------------------------------------------------------------------------------------------------------------------------------------------|---------------------------------------------------------------------------------------------------------------------------------------------------------------------------------------------------------------------------------------------------------------------------------|-------------------------------------------------------------------------------------------------------------------------------------------------------------------------------------------------------------------------------|--------------------------------------------------------------------------------------------------------------------------------------------------------------------------------------------------------------------------------|-------------------------------------------------------------------------------------------------------------------------------------------------------------------------------------------------|---------------------------------|
|  | <p>* Federbruchsicherung</p> <p>x = 120 mm, rechts, Größe 1 x = 120 mm, links, Größe 1 x = 140 mm, rechts, Größe 2, 4, 6 x = 140 mm, links, Größe 2, 4, 6 x = 160 mm, rechts, Größe 3, 5, 7 x = 160 mm, links, Größe 3, 5, 7 x = 185 mm, rechts, Größe 8, 9 x = 185 mm, links, Größe 8, 9 x = 200 mm, rechts, VU 9 x = 200 mm, links, VU 9</p> | <p>09.07.2001 – 09.07.2001 – 09.07.2001 – 09.07.2001 – 09.07.2001 – 09.07.2001 – 09.07.2001 – 09.07.2001 – 09.07.2001 – 09.07.2001 –</p> | <p>3044639 3044638 3044641 3044640 3044643 3044642 3044645 3044644 3044647 3044646</p> | <p>Stück _____ _____ _____ _____ _____ _____ _____ _____ _____ _____</p> | <p>/St. /St. /St. /St. /St. /St. /St. /St. /St. /St.</p> | |
| |  | <p>* Verbindungskeil für Federbruchsicherung</p> | <p>09.07.2001 –</p> | <p>3090146</p> | <p>Stück _____</p> | <p>/St.</p> |
| |  | <p>* Abdeckung Seiltrommel Beschlagsart L, komplett mit Befestigung</p> <p>Größe 1, Kunststoff Größe 2, verzinkt</p> | <p>09.07.2001 – 19.04.2012 –</p> | <p>3055423 3090870</p> | <p>Stück _____ _____</p> | <p>/St. /St.</p> |

■ Grau unterlegte Positionen werden frachtfrei zum Händlerlager des Bestellers geliefert.

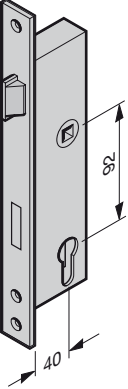
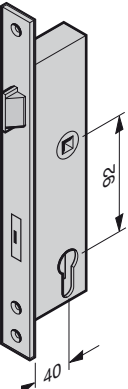
8. Beschlagteile für Türen

| Artikel | Beschreibung | Produktionszeitraum | Art.-Nr. | Menge | € |
|-------------------------------------------------------------------------------------|---------------------------------------------------------------------------------------|-------------------------|----------|-------|------|
|  | Einsteck-Rohrprofilschloss | | | Stück | |
| | 1314 (40/92/9) PZ, R/L, für Nebentür und Schlupftür | 09.07.2001 – | 3070038 | _____ | /St. |
| | 1212 (40/92/9) Kaba, R/L, für Nebentür | 09.07.2001 – 28.02.2003 | 3043327 | _____ | /St. |
| | 1314 (40/92/9) Kaba, R/L, für Nebentür | 01.03.2003 – | 3070063 | _____ | /St. |
| | 1314 (40/92/9) Kaba, R/L, für Schlupftür | 09.07.2001 – | 3070063 | _____ | /St. |
|  | Panikschloss | | | Stück | |
| | 1316 (40/92/9), für Wechselgarnitur DIN rechts / DIN links, Funktion E | 09.07.2001 – | 3070273 | _____ | /St. |
| | 1820 (40/92/9), für Drückergarnitur DIN rechts, Funktion D, mit Schließblech | 09.07.2001 – 30.06.2012 | 3091187 | _____ | /St. |
| | ohne Schließblech | 01.07.2012 – | 3091181 | _____ | /St. |
| | 1820 (40/92/9), für Drückergarnitur DIN links, Funktion D, mit Schließblech | 09.07.2001 – 30.06.2012 | 3091184 | _____ | /St. |
| | ohne Schließblech | 01.07.2012 – | 3091178 | _____ | /St. |
| | 1820 (40/92/9), für Drückergarnitur DIN rechts, Funktion B, mit Schließblech | 09.07.2001 – 30.06.2012 | 3091185 | _____ | /St. |
| | ohne Schließblech | 01.07.2012 – | 3091179 | _____ | /St. |
| | 1820 (40/92/9), für Drückergarnitur DIN links, Funktion B, mit Schließblech | 09.07.2001 – 30.06.2012 | 3091182 | _____ | /St. |
| | ohne Schließblech | 01.07.2012 – | 3091176 | _____ | /St. |
| | 1820 (40/92/9), für Drückergarnitur DIN rechts, Funktion B, einwärts mit Schließblech | 09.07.2001 – 30.06.2012 | 3091180 | _____ | /St. |
| | ohne Schließblech | 01.07.2012 – | 3091186 | _____ | /St. |
| | 1820 (40/92/9), für Drückergarnitur DIN links, Funktion B, einwärts mit Schließblech | 09.07.2001 – 30.06.2012 | 3091177 | _____ | /St. |
| | ohne Schließblech | 01.07.2012 – | 3091183 | _____ | /St. |
|  | Riegelschloss 1308 DIN rechts / DIN links | 01.12.2006 – | 3073251 | _____ | /St. |

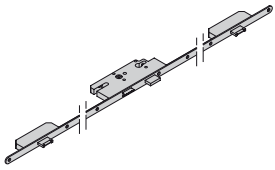
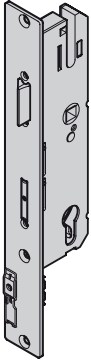
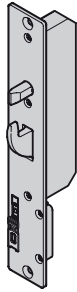
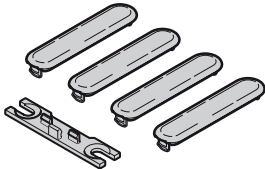

■ Grau unterlegte Positionen werden frachtfrei zum Händlerlager des Bestellers geliefert.

8. Beschlagteile für Türen

| Artikel | Beschreibung | Produktionszeitraum | Art.-Nr. | Menge | € |
|-------------------------------------------------------------------------------------|-------------------------------------------------------------------------------------------------------------------------------------------------------------------------------|---------------------|----------|-------|------|
|  | GU-Secury SH2 3-fach Verriegelung für Nebentür Ausführung PZ Ausführung KABA | 03.03.2003 – | 3060386 | Stück | |
| | | 03.03.2003 – | 3060427 | | /St. |
|  | Hauptschloss-Mehrfachverriegelung für Schlupftür 40 / 92 / 9 PZ DIN links 40 / 92 / 9 PZ DIN rechts 40 / 92 / 9 KABA DIN links 40 / 92 / 9 KABA DIN rechts | 12.03.2012 – | 3090620 | Stück | |
| | | 12.03.2012 – | 3090621 | | /St. |
| | | 12.03.2012 – | 3091165 | | /St. |
| | | 12.03.2012 – | 3091164 | | /St. |
|  | Nebenschloss-Mehrfachverriegelung für Schlupftür DIN links DIN rechts | 12.03.2012 – | 3090628 | Stück | |
| | | 12.03.2012 – | 3090629 | | /St. |
|  | Set Abdeckung / Montage Mehrfachverriegelung für Schlupftür | 12.03.2012 – | 3090676 | Stück | |
| | | | | | /St. |



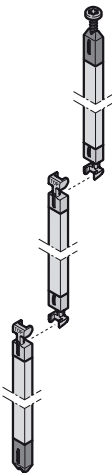
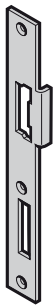

■ Grau unterlegte Positionen werden frachtfrei zum Händlerlager des Bestellers geliefert.

8. Beschlagteile für Türen

| Artikel | Beschreibung | Produktionszeitraum | Art.-Nr. | Menge | € | | |
|-----------------------------------------------------------------------------------|------------------------------------------------------------------------------------|-------------------------------------------------------------------------------------------------------------------------------|--------------------------------------------------------------------------------------------------------------------------------------------------------------------------|---------------------------------------------------------------------------------------|--------------------------------------|--------------------------------------|------------------------------|
|  | Schubstab Mehrfachverriegelung für Schlupftür oben mitte unten | 12.03.2012 – 12.03.2012 – 12.03.2012 – | 3091362 3091363 3091364 | Stück _____ _____ _____ | /St. /St. /St. | | |
| |  | Schließblech 92 mm für Nebentür Ausführung links Ausführung rechts Senkschraube M5 x 12, mit Kreuzschlitz | 01.03.2003 – 12.04.2006 01.03.2003 – 12.04.2006 | 3046873 3046872 3043274 | Stück _____ _____ _____ | /St. /St. /St. | |
| | |  | Schließblech 92 mm für elektrischen Türöffner Modell 17E und 27E, Nebentür Ausführung links Ausführung rechts Senkschraube M5 x 12, mit Kreuzschlitz | 01.03.2003 – 12.04.2006 01.03.2003 – 12.04.2006 | 3050979 3050980 3043274 | Stück _____ _____ _____ | /St. /St. /St. |
| | | |  | Schließblech 92 mm Schlupftür Senkschraube M5 x 12, mit Kreuzschlitz | 09.07.2001 – 12.04.2006 | 3053826 3043274 | Stück _____ _____ |

■ Grau unterlegte Positionen werden frachtfrei zum Händlerlager des Bestellers geliefert.

8. Beschlagteile für Türen

| Artikel | Beschreibung | Produktionszeitraum | Art.-Nr. | Menge | € |
|-------------------------------------------------------------------------------------|-------------------------------------------------------------------------------------------------------------------------------------|-------------------------|----------|-------|------|
|  | Schließblech 92 mm für elektrischen Türöffner Modell 17E und 27E Schlupftür Senkschraube M5 x 12, mit Kreuzschlitz | 09.07.2001 – 12.04.2006 | 3053828 | Stück | /St. |
| | | | 3043274 | | /St. |
|  | Schließblech 92 mm für Schlupf- und Nebentür Senkschraube M4 x 16, mit Kreuzschlitz | 13.04.2006 – | 3070051 | Stück | /St. |
| | | | 3060087 | | /St. |
|  | Schließblech 92 mm für elektrischen Türöffner Schlupf- und Nebentür Senkschraube M4 x 16, mit Kreuzschlitz | 01.07.2009 – | 3085995 | Stück | /St. |
| | | | 3060087 | | /St. |
|  | Schließplatte für GU-Security für Nebentür Senkschraube M4 x 16, mit Kreuzschlitz | 03.03.2003 – | 3059598 | Stück | /St. |
| | | | 3060087 | | /St. |
|  | Schließblech für Riegelschloss 1308 Senkschraube M4 x 16, mit Kreuzschlitz | 01.12.2006 – | 3073522 | Stück | /St. |
| | | | 3060087 | | /St. |

■ Grau unterlegte Positionen werden frachtfrei zum Händlerlager des Bestellers geliefert.

8. Beschlagteile für Türen

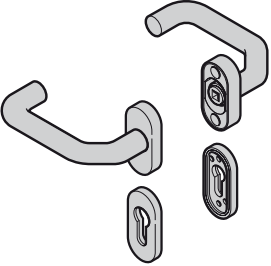
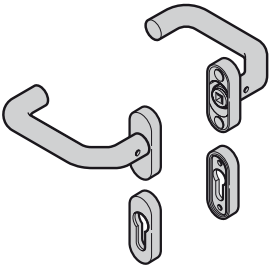
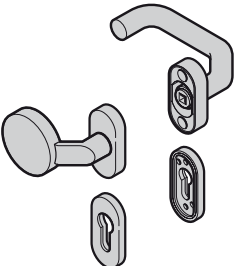
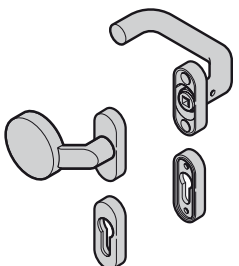
| Artikel | Beschreibung | Produktionszeitraum | Art.-Nr. | Menge | € |
|-------------------------------------------------------------------------------------|----------------------------------------------------------------------------------------------------------------------------------------------------------------------------------------------------------------------------------------------------------------------------------------------------|----------------------------------------------------------------------------------------------|----------------------------------------------------------------|-------------------------------------------------------------|----------------------------------------------|
|  | Schließblech für Nebenschloss Flachkopfschraube M5 x 10, Torx | 12.03.2012 – | 3090619 3064280 | Stück _____ _____ | /St. /St. |
|  | Drückergarnitur (92) gekröpft / gekröpft, Kunststoff schwarz Die Garnitur enthält keinen Vierkant-Drücker, Wechsel- oder Panikstift. PZ KABA | 09.07.2001 – 09.07.2001 – | 3050905 3050906 | Stück _____ _____ | /St. /St. |
|  | Drückergarnitur (92) gekröpft / gekröpft Die Garnitur enthält keinen Vierkant-Drücker, Wechsel- oder Panikstift. Aluguss Naturton F1, PZ Aluguss Naturton F1, KABA Edelstahl gebürstet, PZ Edelstahl gebürstet, KABA Edelstahl poliert, PZ Edelstahl poliert, KABA | 09.07.2001 – 09.07.2001 – 01.03.2003 – 01.03.2003 – 09.07.2001 – 09.07.2001 – | 3053789 3053793 3059622 3059625 3053579 3053554 | Stück _____ _____ _____ _____ _____ _____ | /St. /St. /St. /St. /St. /St. |
|  | Wechselgarnitur (92) gekröpft / gekröpft, Kunststoff schwarz Die Garnitur enthält keinen Vierkant-Drücker, Wechsel- oder Panikstift. PZ KABA | 09.07.2001 – 09.07.2001 – | 3050745 3050909 | Stück _____ _____ | /St. /St. |
|  | Wechselgarnitur (92) gekröpft / gekröpft Die Garnitur enthält keinen Vierkant-Drücker, Wechsel- oder Panikstift. Aluguss Naturton F1, PZ Aluguss Naturton F1, KABA Edelstahl gebürstet, PZ Edelstahl gebürstet, KABA Edelstahl poliert, PZ Edelstahl poliert, KABA | 09.07.2001 – 09.07.2001 – 01.03.2003 – 01.03.2003 – 09.07.2001 – 09.07.2001 – | 3053791 3053795 3059624 3059627 3053583 3053558 | Stück _____ _____ _____ _____ _____ _____ | /St. /St. /St. /St. /St. /St. |

■ Grau unterlegte Positionen werden frachtfrei zum Händlerlager des Bestellers geliefert.

8. Beschlagteile für Türen

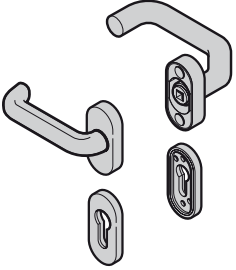
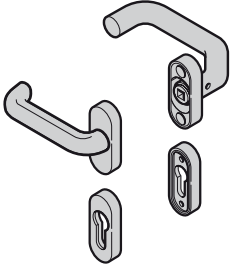
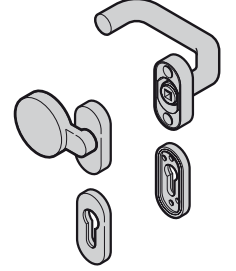
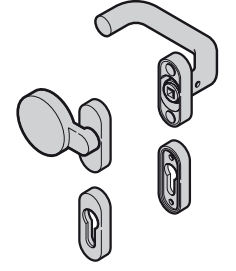
| Artikel | Beschreibung | Produktionszeitraum | Art.-Nr. | Menge | € | |
|-------------------------------------------------------------------------------------|---------------------------------------------------------------------------------------------------------------------------------------------------------|----------------------------------------------------------------------------------------------|----------------------------------------------------------------|-------------------------------------------------------------|----------------------------------------------|--------------------------------------------------|
|  | Drückergarnitur (92) gekröpft / flach, Kunststoff schwarz Die Garnitur enthält keinen Vierkant- Drücker, Wechsel- oder Panikstift. | 09.07.2001 – 09.07.2001 – | 3050966 3050972 | Stück _____ _____ | /St. /St. | |
| | | | | | | PZ KABA |
|  | Drückergarnitur (92) gekröpft / flach Die Garnitur enthält keinen Vierkant- Drücker, Wechsel- oder Panikstift. | 09.07.2001 – 09.07.2001 – 01.03.2003 – 01.03.2003 – 09.07.2001 – 09.07.2001 – | 3053790 3053794 3059640 3059642 3053571 3053546 | Stück _____ _____ _____ _____ _____ _____ | /St. /St. /St. /St. /St. /St. | |
| | | | | | | Aluguss Naturton F1, PZ |
| | | | | | | Aluguss Naturton F1, KABA |
| | | | | | | Edelstahl gebürstet, PZ |
| | | | | | | Edelstahl gebürstet, KABA |
| | | | | | | Edelstahl poliert, PZ Edelstahl poliert, KABA |
|  | Wechselgarnitur (92) gekröpft / flach, Kunststoff schwarz Die Garnitur enthält keinen Vierkant- Drücker, Wechsel- oder Panikstift. | 09.07.2001 – 09.07.2001 – | 3050969 3050975 | Stück _____ _____ | /St. /St. | |
| | | | | | | PZ KABA |
|  | Wechselgarnitur (92) gekröpft / flach Die Garnitur enthält keinen Vierkant- Drücker, Wechsel- oder Panikstift. | 09.07.2001 – 09.07.2001 – 01.03.2003 – 01.03.2003 – 09.07.2001 – 09.07.2001 – | 3053792 3053796 3059641 3059643 3053575 3053550 | Stück _____ _____ _____ _____ _____ _____ | /St. /St. /St. /St. /St. /St. | |
| | | | | | | Aluguss Naturton F1, PZ |
| | | | | | | Aluguss Naturton F1, KABA |
| | | | | | | Edelstahl gebürstet, PZ |
| | | | | | | Edelstahl gebürstet, KABA |
| | | | | | | Edelstahl poliert, PZ Edelstahl poliert, KABA |

■ Grau unterlegte Positionen werden frachtfrei zum Händlerlager des Bestellers geliefert.

8. Beschlagteile für Türen

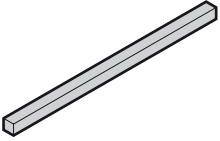
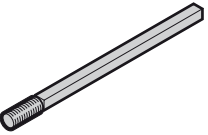
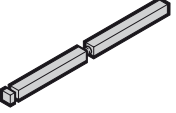
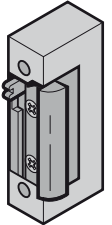
| Artikel | Beschreibung | Produktionszeitraum | Art.-Nr. | Menge | € |
|-------------------------------------------------------------------------------------|--------------------------------------------------------------------------------------------------------|----------------------------------------------------|--------------------|----------------|--------------|
|  | Vierkant-Drückerstift für Drückergarnitur | | | Stück | |
| | L = 110 TS 60, Nebentür | 09.07.2001 – | 3053779 | _____ | /St. |
| | L = 95 TS 45, Schlupftür | 09.07.2001 – | 3053786 | _____ | /St. |
| | L = 78 TS 60 für Wechselgarnitur Nebentür | 23.05.2005 – | 3065079 | _____ | /St. |
| | L = 70 TS 42 - 51 für Wechselgarnitur Schlupftür | 23.05.2005 – | 3065074 | _____ | /St. |
|  | Vierkant-Wechselstift für Wechselgarnitur | | | Stück | |
| | L = 90 TS 45 - 51, Schlupftür L = 100 TS 60, Nebentür | 09.07.2001 – 20.05.2005 09.07.2001 – 20.05.2005 | 3053780 3053781 | _____ _____ | /St. /St. |
|  | Vierkant-Panikstift für Drückergarnitur | | | Stück | |
| | L = 45 - 45, Schlupftür | 09.07.2001 – | 3053333 | _____ | /St. |
| | L = 40 - 65, Nebentür L = 45 - 60, Nebentür | 09.07.2001 – 28.02.2003 01.03.2003 – | 3053669 3059750 | _____ _____ | /St. /St. |
|  | Elektrischer Türöffner | | | Stück | |
| | 17E, 6-12 V öffnet nur auf Impuls, also solange der Taster betätigt wird | 09.07.2001 – 12.04.2006 | 3050919 | _____ | /St. |
| | 17E, 24 V öffnet nur auf Impuls, also solange der Taster betätigt wird | 01.03.2004 – 12.04.2006 | 3060435 | _____ | /St. |
| | 27E, 6-12 V ist nach Impuls solange geöffnet bis Tür betätigt wird | 01.03.2004 – 12.04.2006 | 3060436 | _____ | /St. |
| | 27E, 24 V ist nach Impuls solange geöffnet bis Tür betätigt wird | 01.03.2004 – 12.04.2006 | 3060437 | _____ | /St. |
| | 10-24 V, Arbeitsstrom öffnet nur auf Impuls, also solange der Taster betätigt wird (ersetzt LT611E) | 13.04.2006 – 30.06.2009 | 3085996 | _____ | /St. |
| | mit Schließblech ohne Schließblech | 01.07.2009 – | 3085993 | _____ _____ | /St. /St. |
| | 10-24 V, Arretierung ist nach Impuls solange geöffnet bis Tür betätigt wird (ersetzt LT621E) | 13.04.2006 – 30.06.2009 | 3085997 | _____ | /St. |
| | mit Schließblech ohne Schließblech | 01.07.2009 – | 3085994 | _____ _____ | /St. /St. |

■ Grau unterlegte Positionen werden frachtfrei zum Händlerlager des Bestellers geliefert.

8. Beschlagteile für Türen

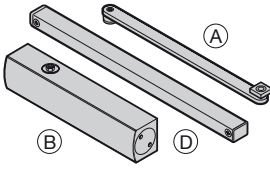
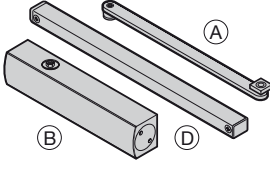
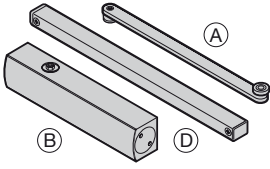
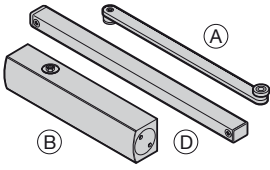
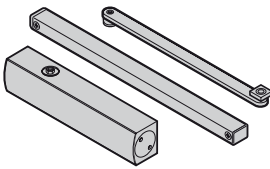
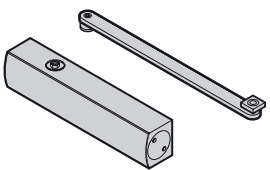
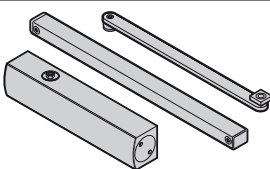
| Artikel | Beschreibung | Produktionszeitraum | Art.-Nr. | Menge | € |
|-------------------------------------------------------------------------------------|--------------------------------------------------------------------|-------------------------|----------|-------|------|
|  | Türschließer | | | Stück | |
| | TS 5000 kpl. mit Gleitschiene für Nebentür | 01.03.2003 – 31.01.2007 | 3053242 | _____ | /St. |
| | TS 5000 ohne Gestänge (B) | 01.03.2003 – 31.01.2007 | 3053244 | _____ | /St. |
| | Hebel mit Gleitschiene (A)+(D) für Nebentür | 01.03.2003 – 31.01.2007 | 3053245 | _____ | /St. |
|  | Türschließer | | | Stück | |
| | TS 5000S mit Schließverzögerung kpl. mit Gleitschiene für Nebentür | 01.03.2003 – 31.01.2007 | 3059745 | _____ | /St. |
| | TS 5000S ohne Gestänge (B) | 01.03.2003 – 31.01.2007 | 3059677 | _____ | /St. |
| | Hebel mit Gleitschiene (A)+(D) für Nebentür | 01.03.2003 – 31.01.2007 | 3053245 | _____ | /St. |
|  | Türschließer | | | Stück | |
| | Hebel mit Rolle (A) für Schlupftür | 01.05.2000 – 06.05.2004 | 3044982 | _____ | /St. |
| | TS 4000 ohne Gestänge (B) | 07.05.2004 – 31.01.2007 | 3064286 | _____ | /St. |
| | Hebel mit Rolle (A) für Schlupftür | 07.05.2004 – 31.01.2007 | 3064287 | _____ | /St. |
|  | Türschließer | | | Stück | |
| | TS 5000S ohne Gestänge (B) | 01.03.2003 – 31.01.2007 | 3059677 | _____ | /St. |
| | Hebel mit Rolle (A) für Schlupftür | 01.03.2003 – 31.01.2007 | 3059676 | _____ | /St. |
|  | Türschließer TSO 400 kpl. für Nebentür | 01.02.2007 – | 3073288 | _____ | /St. |
|  | Türschließer TSO 400 kpl. für Schlupftür | 01.02.2007 – | 3074736 | _____ | /St. |
|  | Türschließer TSO 500 kpl. | 01.02.2007 – | 3073311 | _____ | /St. |

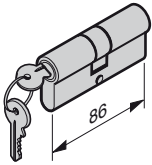
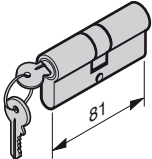

■ Grau unterlegte Positionen werden frachtfrei zum Händlerlager des Bestellers geliefert.

8. Beschlagteile für Türen

| Artikel | Beschreibung | Produktionszeitraum | Art.-Nr. | Menge | € |
|-------------------------------------------------------------------------------------|------------------------------------------------------------------------------------------------------------------------------------------|------------------------------------------------------------------------------|-----------------------------------------------------|----------------------------------------------------|--------------------------------------|
|  | Feststelleinheit TSO | 01.02.2007 – | 3073400 | Stück _____ | /St. |
|  | Türschließergrundplatte für TS 4000 für Nebentür NT 60 und Schlupftür | 09.07.2001 – | 3021165 | Stück _____ | /St. |
|  | Integrierter Türschließer ITS 96 Befestigungselement Rasterfeststelleinheit Gleitschiene links Gleitschiene rechts | 01.03.2012 – 01.03.2012 – 01.03.2012 – 01.03.2012 – 01.03.2012 – | 3090749 3090752 3090753 3090750 3090751 | Stück _____ _____ _____ _____ _____ | /St. /St. /St. /St. /St. |
|  | Profilzylinder für Schlupftür, verschiedenschließend 35,5 + 31,5 mm | 09.07.2001 – | 3042227 | Stück _____ | /St. |
|  | Profilzylinder für Nebentür, verschiedenschließend 55,5 + 31,5 mm | 09.07.2001 – 28.02.2003 | 3043300 | Stück _____ | /St. |
|  | Profilzylinder für Nebentür, verschiedenschließend 45,5 + 35,5 mm | 01.03.2003 – | 3059751 | Stück _____ | /St. |
|  | Anschlagdichtung, seitlich Länge _____ mm | 09.07.2001 – 28.02.2003 | 3046482 | Stück _____ | /m |

■ Grau unterlegte Positionen werden frachtfrei zum Händlerlager des Bestellers geliefert.

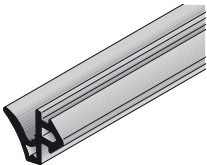
8. Beschlagteile für Türen

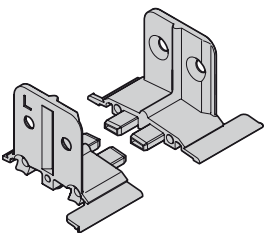
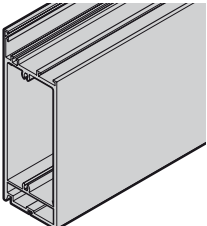
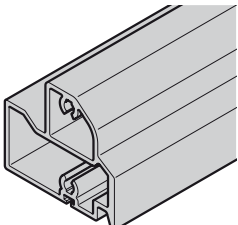
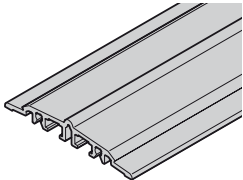
| Artikel | Beschreibung | Produktionszeitraum | Art.-Nr. | Menge | € |
|-------------------------------------------------------------------------------------|-----------------------------------------------------------|------------------------------|--------------------|-------------------------|--------------|
|  | Anschlagdichtung, seitlich Länge _____ mm | 01.03.2003 – | 3055166 | Stück _____ | /m |
|  | Anschlagdichtung, unten Länge _____ mm | 09.07.2001 – | 3046470 | Stück _____ | /m |
|  | Schwellenverbinder für Nebentür links rechts | 03.03.2003 – 03.03.2003 – | 3059565 3059566 | Stück _____ _____ | /St. /St. |
|  | Sockelprofil für Nebentür Länge _____ mm | 03.03.2003 – | 3085750 | Stück _____ | /m |
|  | Bodenprofil für Nebentür Länge _____ mm | 03.03.2003 – | 3085751 | Stück _____ | /m |
|  | Schwellenprofil für Nebentür Länge _____ mm | 03.03.2003 – | 3072422 | Stück _____ | /m |

■ Grau unterlegte Positionen werden frachtfrei zum Händlerlager des Bestellers geliefert.

8. Beschlagteile für Türen

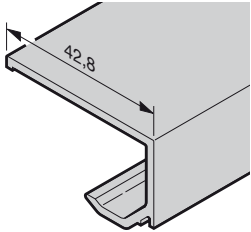
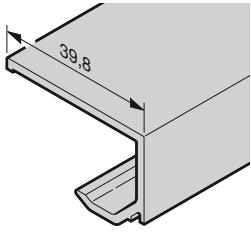
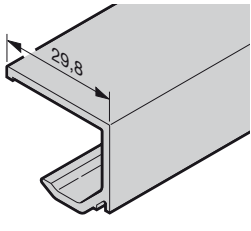
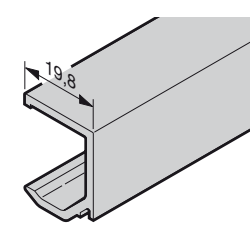
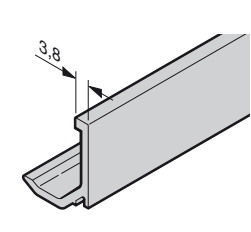
| Artikel | Beschreibung | Produktionszeitraum | Art.-Nr. | Menge | € |
|-------------------------------------------------------------------------------------|--------------------------------------------------------------------------------------------------------------------------------------------------------------------------------------------------------------------|---------------------|----------|-------|----|
|  | Glasleiste Aluminium für Nebentür NTP040, Füllungsdicke 3 mm, eloxiert (max 6000 mm) E6/EV1, Länge _____ mm Mehrpreis für lackierte Glasleiste angelehnt RAL _____ E6/C35, Länge _____ mm | 03.03.2003 – | 3085558 | Stück | /m |
| | | | 3089802 | | /m |
| | | 02.02.2009 – | 3085559 | | /m |
|  | Glasleiste Aluminium für Nebentür NTP039, Füllungsdicke 6 mm, eloxiert (max 6000 mm) E6/EV1, Länge _____ mm Mehrpreis für lackierte Glasleiste angelehnt RAL _____ E6/C35, Länge _____ mm | 03.03.2003 – | 3085556 | Stück | /m |
| | | | 3089802 | | /m |
| | | 02.02.2009 – | 3085557 | | /m |
|  | Glasleiste Aluminium für Nebentür NTP038, Füllungsdicke 16 mm, eloxiert (max 6000 mm) E6 / EV1, Länge _____ mm Mehrpreis für lackierte Glasleiste angelehnt RAL _____ E6 / C35, Länge _____ mm | 03.03.2003 – | 3065392 | Stück | /m |
| | | | 3089802 | | /m |
| | | 02.02.2009 – | 3085555 | | /m |
|  | Glasleiste Aluminium für Nebentür NTP037, Füllungsdicke 26 mm, eloxiert (max 6000 mm) E6 / EV1, Länge _____ mm Mehrpreis für lackierte Glasleiste angelehnt RAL _____ E6 / C35, Länge _____ mm | 03.03.2003 – | 3085553 | Stück | /m |
| | | | 3089802 | | /m |
| | | 02.02.2009 – | 3085554 | | /m |
|  | Glasleiste Aluminium für Nebentür NTP036, Füllungsdicke 42 mm, eloxiert (max 6000 mm) E6 / EV1, Länge _____ mm Mehrpreis für lackierte Glasleiste angelehnt RAL _____ E6 / C35, Länge _____ mm | 03.03.2003 – | 3065926 | Stück | /m |
| | | | 3089802 | | /m |
| | | 02.02.2009 – | 3085552 | | /m |

■ Grau unterlegte Positionen werden frachtfrei zum Händlerlager des Bestellers geliefert.

8. Beschlagteile für Türen

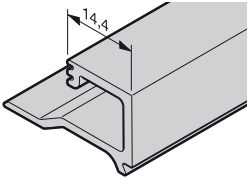
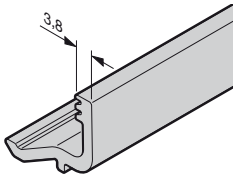
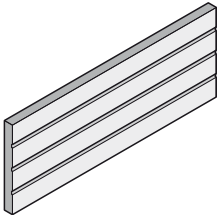
| Artikel | Beschreibung | Produktionszeitraum | Art.-Nr. | Menge | € |
|------------------------------------------------------------------------------------|-------------------------------------------------------------------------------------------------------------------------------------|---------------------|----------|-------|-----------------|
|  | Glasleiste Aluminium für Nebentür ASP40 / ASR40 / NTP079 Füllungsdicke 26 mm, eloxiert (max 6000 mm) | | | Stück | |
| | E6 / EV1, Länge _____ mm | 01.07.2009 – | 3086469 | _____ | /m |
| | Mehrpreis für lackierte Glasleiste angelehnt RAL _____ | | 3089802 | _____ | /m |
| | E6 / C35, Länge _____ mm | 01.07.2009 – | 3086470 | _____ | /m |
|  | Glasleiste Aluminium für Nebentür ASP40 / NTP076, Füllungsdicke 42 mm, eloxiert (max 6000 mm) | | | Stück | |
| | E6 / EV1, Länge _____ mm | 01.07.2009 – | 3086471 | _____ | /m |
| | Mehrpreis für lackierte Glasleiste angelehnt RAL _____ | | 3089802 | _____ | /m |
| | E6 / C35, Länge _____ mm | 01.07.2009 – | 3086472 | _____ | /m |
|  | Lamellenfüllung | 09.07.2001 – | 3090648 | Stück | /m ² |

■ Grau unterlegte Positionen werden frachtfrei zum Händlerlager des Bestellers geliefert.

9. Allgemeines Zubehör

| Artikel | Beschreibung | Produktionszeitraum | Art.-Nr. | Menge | € |
|---------|--------------------------------------------------------------------------------------------------------------------------------------------------------------------------------------------------------------------------------------------------------------------------------------------|---------------------|----------|-------|----------------|
| | <p>Polyester-Grundbeschichtung in Vorzugsbunttönen (Coil-Coating-Beschichtung)</p> <p>Außen im Vorzugsbuntton, innen Grauweiß in Anlehnung an RAL 9002 für:</p> <ul style="list-style-type: none"> • Torglieder SPU 40 • Lamellensockel APU 40 / TAP 40 | | | Stück | |
| |  <p>angelehnt RAL 1021 Rapsgelb</p> | 09.07.2001 – | 3054339 | _____ | + ⁰ |
| | angelehnt RAL 3000 Feuerrot | 09.07.2001 – | 3054340 | _____ | + ⁰ |
| | angelehnt RAL 5002 Ultramarinblau | 01.06.2006 – | 3072877 | _____ | + ⁰ |
| | angelehnt RAL 5009 Azurblau | 09.07.2001 – | 3054341 | _____ | + ⁰ |
| | angelehnt RAL 5010 Enzianblau | 09.07.2001 – | 3054342 | _____ | + ⁰ |
| | angelehnt RAL 6002 Laubgrün | 09.07.2001 – | 3054343 | _____ | + ⁰ |
| | angelehnt RAL 6005 Moosgrün | 01.06.2005 – | 3065023 | _____ | + ⁰ |
| | angelehnt RAL 7016 Anthrazitgrau | 01.06.2005 – | 3065024 | _____ | + ⁰ |
| | angelehnt RAL 8028 Terrabraun | 09.07.2001 – | 3054344 | _____ | + ⁰ |
| | angelehnt RAL 9002 Grauweiß | 09.07.2001 – | 3054345 | _____ | + ⁰ |
| | angelehnt RAL 9006 Weißaluminium | 09.07.2001 – | 3054346 | _____ | + ⁰ |
| | angelehnt RAL 9007 Graualuminium | 01.06.2006 – | 3072878 | _____ | + ⁰ |
| | angelehnt RAL 9010 Reinweiß | 09.07.2001 – | 3054347 | _____ | + ⁰ |
| | angelehnt RAL 9016 Verkehrsweiß | 09.07.2001 – | 3054348 | _____ | + ⁰ |

+⁰ Kein Mehrpreis

+³ Mehrpreise für Blenden in Color und RAL nach Wahl, siehe Seite 135 / Artikelnummer des Farbtons angeben.

+⁴ Mehrpreis für Farbe der Füllung, siehe Seite 135

F = pro Feld

■ Grau unterlegte Positionen werden frachtfrei zum Händlerlager des Bestellers geliefert.

Hinweis: Bei Schrauben, Muttern etc. sind die Mindestbestimmungen in Klammern zu beachten!

9. Allgemeines Zubehör

| Artikel | Beschreibung | Produktionszeitraum | Art.-Nr. | Menge | € |
|---------|----------------------------------------------------------------------------------------------------------------------------------------------------------------------------------------------------------------------------------------------------------------------------------------------------------------------------------------------------------------------------|---------------------|----------|-------|-----------------|
| | <p>Polyester-Grundbeschichtung nach RAL-Farbkarte (Nassbeschichtung)</p> <p>Außen nach RAL-Farbkarte, innen Grauweiß, in Anlehnung an RAL 9002 für:</p> <ul style="list-style-type: none"> • PU-ausgeschäumte Torglieder | 09.07.2001 – | 3056218 | Stück | /m ² |
| | <p>Polyester-Grundbeschichtung in Vorzugsbunttönen (Nassbeschichtung)</p> <p>Außen und innen im Vorzugsbuntton für:</p> <ul style="list-style-type: none"> • einwandige oder PU-ausgeschäumte Torglieder • Torglieder als Alu-Rahmen (Klemmleisten ausgenommen) • untere Füllung bei ALR 40 und TAR 40 • Streckgitter | | | | |
| | <p>angelehnt RAL 1021 Rapsgebl</p> | 09.07.2001 – | 3054349 | _____ | /m ² |
| | <p>angelehnt RAL 3000 Feuerrot</p> | 09.07.2001 – | 3054350 | _____ | /m ² |
| | <p>angelehnt RAL 5002 Ultramarinblau</p> | 01.06.2006 – | 3072879 | _____ | /m ² |
| | <p>angelehnt RAL 5009 Azurblau</p> | 09.07.2001 – | 3054351 | _____ | /m ² |
| | <p>angelehnt RAL 5010 Enzianblau</p> | 09.07.2001 – | 3054352 | _____ | /m ² |
| | <p>angelehnt RAL 6002 Laubgrün</p> | 09.07.2001 – | 3054353 | _____ | /m ² |
| | <p>angelehnt RAL 6005 Moosgrün</p> | 01.06.2005 – | 3065025 | _____ | /m ² |
| | <p>angelehnt RAL 7016 Anthrazitgrau</p> | 01.06.2005 – | 3065026 | _____ | /m ² |
| | <p>angelehnt RAL 8028 Terrabraun</p> | 09.07.2001 – | 3056238 | _____ | /m ² |
| | <p>angelehnt RAL 9002 Grauweiß</p> | 09.07.2001 – | 3054354 | _____ | /m ² |
| | <p>angelehnt RAL 9006 Weißaluminium</p> | 09.07.2001 – | 3054355 | _____ | /m ² |
| | <p>angelehnt RAL 9007 Graualuminium</p> | 01.06.2006 – | 3072880 | _____ | /m ² |
| | <p>angelehnt RAL 9010 Reinweiß</p> | 09.07.2001 – | 3054356 | _____ | /m ² |
| | <p>angelehnt RAL 9016 Verkehrsweiß</p> | 09.07.2001 – | 3056239 | _____ | /m ² |
| | <p>Polyester-Grundbeschichtung RAL nach Wahl</p> | 09.07.2001 – | 3045134 | _____ | /m ² |

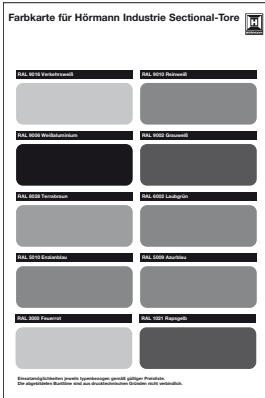

+⁰ Kein Mehrpreis
 +³ Mehrpreise für Blenden in Color und RAL nach Wahl, siehe Seite 135 / Artikelnummer des Farbtons angeben.
 +⁴ Mehrpreis für Farbe der Füllung, siehe Seite 135
 F = pro Feld
 ■ Grau unterlegte Positionen werden frachtfrei zum Händlerlager des Bestellers geliefert.
Hinweis: Bei Schrauben, Muttern etc. sind die Mindestbestimmungen in Klammern zu beachten!

9. Allgemeines Zubehör

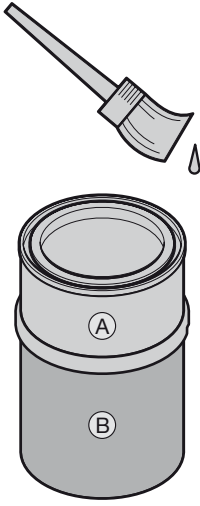
| Artikel | Beschreibung | Produktionszeitraum | Art.-Nr. | Menge | € | |
|------------------------------------------------------------------------------------|---------------------------------------------------------------------------------------------------------------------------------------------------------------------------------------------------------------------------------------------------------------------------------------------------------------------------------------------------------------------------------------------------------------------------------------------------------------------------------------------------------------------------------------------------|---------------------|----------|---------|-------|------|
|  | Lackstift angelehnt RAL 1021 Rapsgelb angelehnt RAL 3000 Feuerrot angelehnt RAL 5002 Ultramarinblau angelehnt RAL 5009 Azurblau angelehnt RAL 5010 Enzianblau angelehnt RAL 6002 Laubgrün angelehnt RAL 6005 Moosgrün angelehnt RAL 7016 Anthrazitgrau angelehnt RAL 8028 Terrabraun angelehnt RAL 9002 Grauweiß angelehnt RAL 9006 Weißaluminium angelehnt RAL 9007 Graualuminium angelehnt RAL 9010 Reinweiß angelehnt RAL 9016 Verkehrsweiß RAL nach Wahl | | | | Stück | |
| | | | | 3083713 | _____ | /St. |
| | | | | 3083732 | _____ | /St. |
| | | | | 3083764 | _____ | /St. |
| | | | | 3083770 | _____ | /St. |
| | | | | 3083771 | _____ | /St. |
| | | | | 3083787 | _____ | /St. |
| | | | | 3083790 | _____ | /St. |
| | | | | 3083831 | _____ | /St. |
| | | | | 3083873 | _____ | /St. |
| | | | | 3083877 | _____ | /St. |
| | | | | 3083881 | _____ | /St. |
| | | | | 3083882 | _____ | /St. |
| | | | | 3083883 | _____ | /St. |
| | | | | 3083885 | _____ | /St. |
| | | | | 3080067 | _____ | /St. |
|  | Polyester-Grundbeschichtung in Dose (1 kg) angelehnt RAL 1021 Rapsgelb angelehnt RAL 3000 Feuerrot angelehnt RAL 5002 Ultramarinblau angelehnt RAL 5009 Azurblau angelehnt RAL 5010 Enzianblau angelehnt RAL 6002 Laubgrün angelehnt RAL 6005 Moosgrün angelehnt RAL 7016 Anthrazitgrau angelehnt RAL 8028 Terrabraun angelehnt RAL 9002 Grauweiß angelehnt RAL 9006 Weißaluminium angelehnt RAL 9007 Graualuminium angelehnt RAL 9010 Reinweiß angelehnt RAL 9016 Verkehrsweiß RAL nach Wahl | | | | Stück | |
| | | | | 3081811 | _____ | /St. |
| | | | | 3081830 | _____ | /St. |
| | | | | 3081862 | _____ | /St. |
| | | | | 3081868 | _____ | /St. |
| | | | | 3081869 | _____ | /St. |
| | | | | 3081885 | _____ | /St. |
| | | | | 3081888 | _____ | /St. |
| | | | | 3081929 | _____ | /St. |
| | | | | 3081971 | _____ | /St. |
| | | | | 3081975 | _____ | /St. |
| | | | | 3081979 | _____ | /St. |
| | | | | 3081980 | _____ | /St. |
| | | | | 3081981 | _____ | /St. |
| | | | | 3081983 | _____ | /St. |
| | | | | 3061835 | _____ | /St. |

+⁰ Kein Mehrpreis

+³ Mehrpreise für Blenden in Color und RAL nach Wahl, siehe Seite 135 / Artikelnummer des Farbtons angeben.

+⁴ Mehrpreis für Farbe der Füllung, siehe Seite 135

F = pro Feld

■ Grau unterlegte Positionen werden frachtfrei zum Händlerlager des Bestellers geliefert.

Hinweis: Bei Schrauben, Muttern etc. sind die Mindestbestellmengen in Klammern zu beachten!

9. Allgemeines Zubehör

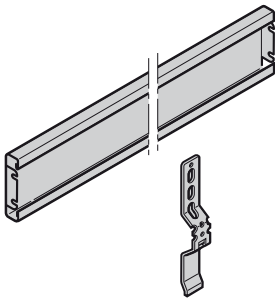
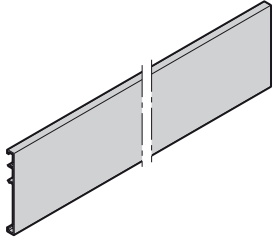
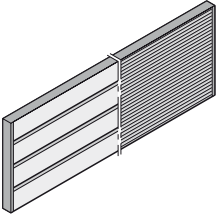
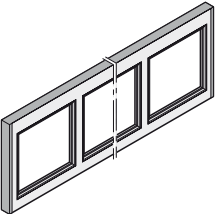
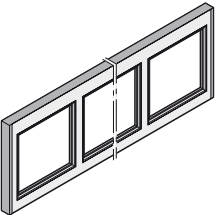
| Artikel | Beschreibung | Produktionszeitraum | Art.-Nr. | Menge | € |
|-------------------------------------------------------------------------------------|-------------------------------------------------------------------------------------------------------------------------------------------------------------------------------------------|------------------------------|-------------------------------------------------|----------------------------------------------------|-----------------------------------------------------------------------------------|
|  | Einwandige Stahlblende mit Befestigungszubehör als Sturzausgleich: 31 - 125 mm Stucco glatt angelehnt RAL _____ | 09.07.2007 – 01.02.2009 – | 3045553 3085362 | Stück _____ _____ | /m /m + ³ |
|  | Glatte Aluminiumblende, eloxiert als Sturzausgleich: 31 - 190 mm Höhe: 200 mm angelehnt RAL _____ | 09.07.2007 – | 3046548 | Stück _____ _____ | /m + ³ |
|  | Doppelwandige Lamellenblende S-Sicke, Stucco Micrograin angelehnt RAL _____ | 09.07.2007 – 01.02.2009 – | 3046549 3085363 | Stück _____ _____ | /m ² /m ² + ³ |
|  | Alu-Rahmenblende NF Typ N, eloxiert angelehnt RAL _____ Füllung _____ Füllung angelehnt RAL _____ Mehrpreis für Alu-Glasleisten Mehrpreis für lackierte Glasleisten | 09.07.2007 – | 3080043 _____ _____ 3087577 3087576 | Stück _____ _____ _____ _____ _____ | /m ² + ³ + ³ + ⁴ /F /F |
|  | Alu-Rahmenblende NF Typ B, eloxiert angelehnt RAL _____ Füllung _____ Füllung angelehnt RAL _____ Mehrpreis für Alu-Glasleisten Mehrpreis für lackierte Glasleisten | 09.07.2007 – | _____ _____ _____ 3087577 3087576 | Stück _____ _____ _____ _____ _____ | /m ² + ³ + ³ + ⁴ /F /F |

+⁰ Kein Mehrpreis

+³ Mehrpreise für Blenden in Color und RAL nach Wahl, siehe Seite 135 / Artikelnummer des Farbtons angeben.





+⁴ Mehrpreis für Farbe der Füllung, siehe Seite 135

F = pro Feld

■ Grau unterlegte Positionen werden frachtfrei zum Händlerlager des Bestellers geliefert.

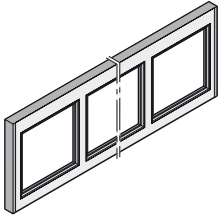
Hinweis: Bei Schrauben, Muttern etc. sind die Mindestbestellmengen in Klammern zu beachten!

9. Allgemeines Zubehör

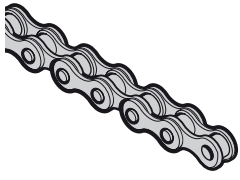
| Artikel | Beschreibung | Produktionszeitraum | Art.-Nr. | Menge | € |
|-------------------------------------------------------------------------------------|----------------------------------------------------------------------------------------------------------------------------------------------------------------------------------------------------|------------------------------|----------|-------|-----------------|
|  | Alu-Rahmenblende WF, eloxiert angelehnt RAL _____ Füllung _____ Füllung angelehnt RAL _____ Mehrpreis für Alu-Glasleisten Mehrpreis für lackierte Glasleisten | 09.07.2007 – | 3080045 | Stück | /m ² |
| | | | _____ | _____ | + ³ |
| | | | _____ | _____ | + ³ |
| | | | 3087577 | _____ | + ⁴ |
| | | | 3087576 | _____ | /F |
|  | * Drahtseil, Ø 4 mm für Seiltrommeln Größe 1, 6 Kausche und Preßklemme für Drahtseil Beschlagsart N, V Terminal für Drahtseil 4,0 mm Beschlagsart L, LD | 09.07.2001 – | 3045667 | Stück | /m |
| | | | 3002137 | _____ | /St. |
| | | | 3054878 | _____ | /St. |
|  | * Drahtseil, Ø 5,5 mm für Seiltrommeln Größe 2, 3, 4, 5, 7, 8 Kausche und Preßklemme für Drahtseil Beschlagsart N, H, V Terminal für Drahtseil 5,5 mm Beschlagsart L, LD | 09.07.2001 – | 3045670 | Stück | /m |
| | | | 3002145 | _____ | /St. |
| | | | 3054877 | _____ | /St. |
|  | * Drahtseil Ø 7 mm mit Kausche für DPU mit Direktantrieb | 01.06.2006 – | 3072407 | Stück | /m |
|  | * Rollenkette einfach ISO 83 für Drahtseil, Ø 4 mm, Beschlagsart L, LD Steckglied mit Federverschluß | 09.07.2001 – 14.03.2008 – | 3076908 | Stück | /m |
| | | | 3076617 | _____ | /St. |

+⁰ Kein Mehrpreis

+³ Mehrpreise für Blenden in Color und RAL nach Wahl, siehe Seite 135 / Artikelnummer des Farbtons angeben.





+⁴ Mehrpreis für Farbe der Füllung, siehe Seite 135

F = pro Feld

■ Grau unterlegte Positionen werden frachtfrei zum Händlerlager des Bestellers geliefert.

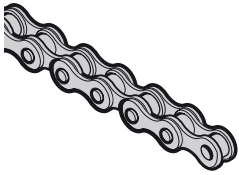
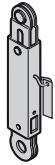
Hinweis: Bei Schrauben, Muttern etc. sind die Mindestbestellmengen in Klammern zu beachten!

9. Allgemeines Zubehör

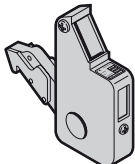
| Artikel | Beschreibung | Produktionszeitraum | Art.-Nr. | Menge | € |
|-------------------------------------------------------------------------------------|--------------------------------------------------------------------------------------------------------------------------------------------|---------------------|----------|-------|------|
|  | * Rollenkette einfach ISO 84 für Drahtseil, Ø 5,5 mm, Beschlagsart L, LD Steckglied mit Federverschluß für Rollenkette ISO 84 | 09.07.2001 – | 3056035 | Stück | /m |
| | | 09.07.2001 – | 3055170 | _____ | /St. |
|  | Schlaffseilsicherung Typ N | 09.07.2001 – | 3040918 | Stück | /St. |
|  | Schlaffseilsicherung Typ H, V | 09.07.2001 – | 3040919 | Stück | /St. |
|  | Fangvorrichtung Typ N | 09.07.2001 – | 3040916 | Stück | /St. |
|  | Fangvorrichtung Typ H, V | 09.07.2001 – | 3040917 | Stück | /St. |
|  | Fangvorrichtung, Schlaffseilsicherung Typ L | 09.07.2001 – | 3054778 | Stück | /St. |

+⁰ Kein Mehrpreis

+³ Mehrpreise für Blenden in Color und RAL nach Wahl, siehe Seite 135 / Artikelnummer des Farbtons angeben.



+⁴ Mehrpreis für Farbe der Füllung, siehe Seite 135

F = pro Feld

■ Grau unterlegte Positionen werden frachtfrei zum Händlerlager des Bestellers geliefert.

Hinweis: Bei Schrauben, Muttern etc. sind die Mindestbestimmungen in Klammern zu beachten!

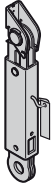
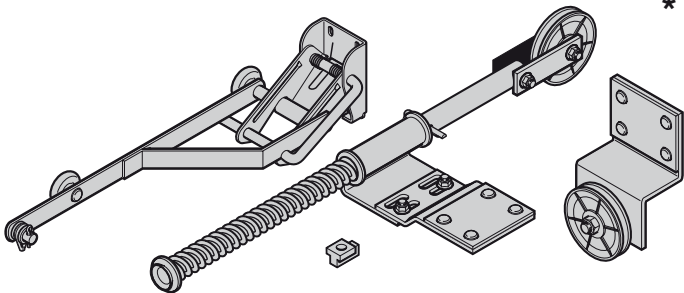
9. Allgemeines Zubehör

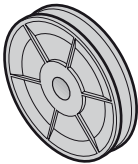
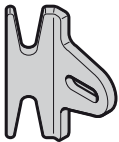
| Artikel | Beschreibung | Produktionszeitraum | Art.-Nr. | Menge | € |
|-------------------------------------------------------------------------------------|-----------------------------------------------------------------------------------------------------------------------------------------------------------------------|---------------------|-------------------------------|----------------------------------|----------------------|
|  | Aufschiebesicherung Typ N kpl. | 01.07.2001 – | 3054891 | Stück _____ | /St. |
|  | Aufschiebesicherung Typ H, V kpl. | 01.07.2001 – | 3054892 | Stück _____ | /St. |
|  | Zubehör für Seillagensicherung Beschlagsart N3 | 09.07.2001 – | 3055465 | Stück _____ | /St. |
|  | Drahtseil, Ø 3 mm für Seillagensicherung | 09.07.2001 – | 3042454 | Stück _____ | /m |
|  | Seilumlenkrolle, Ø 78 mm Linsenkopfschraube M10 x 30 mit Innensechskant und Sicherungslack Sechskantmutter M10 mit Unterkopfverzahnung und Flansch | 09.07.2001 – | 3047251 3054147 3054148 | Stück _____ _____ _____ | /St. /St. /St. |
|  | Seil- und Kettenhalter Flachrundschaube M8 x 16 Sechskantmutter M8 mit Hohlflansch | 09.07.2001 – | 3025357 3043208 3018270 | Stück _____ _____ _____ | /St. /St. /St. |

+⁰ Kein Mehrpreis

+³ Mehrpreise für Blenden in Color und RAL nach Wahl, siehe Seite 135 / Artikelnummer des Farbtons angeben.

+⁴ Mehrpreis für Farbe der Füllung, siehe Seite 135

F = pro Feld

■ Grau unterlegte Positionen werden frachtfrei zum Händlerlager des Bestellers geliefert.

Hinweis: Bei Schrauben, Muttern etc. sind die Mindestbestellmengen in Klammern zu beachten!

9. Allgemeines Zubehör

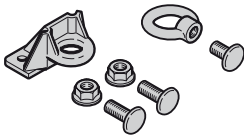
| Artikel | Beschreibung | Produktionszeitraum | Art.-Nr. | Menge | € |
|-----------------------------------------------------------------------------------|-----------------------------------------------------------------|---------------------|----------|----------------|------|
|  | Handseil Ø 12 mm Länge _____ mm | 09.07.2001 – | 3045659 | Stück _____ | /m |
|  | Zubehör Handseil | 09.07.2001 – | 3056437 | Stück _____ | /St. |
|  | Spann- und Einstellhebel für Profilrohr (Paar = 1 Stück) | 09.07.2001 – | 3043385 | Stück _____ | /St. |
|  | Firmenschild blau / orange 260 x 50 x 3 mm | 09.07.2001 – | 3055436 | Stück _____ | /St. |

+⁰ Kein Mehrpreis

+³ Mehrpreise für Blenden in Color und RAL nach Wahl, siehe Seite 135 / Artikelnummer des Farbtons angeben.

+⁴ Mehrpreis für Farbe der Füllung, siehe Seite 135

F = pro Feld

■ Grau unterlegte Positionen werden frachtfrei zum Händlerlager des Bestellers geliefert.

Hinweis: Bei Schrauben, Muttern etc. sind die Mindestbestellmengen in Klammern zu beachten!

| | | |
|-------------------|--------------------------------------|--------------------------------|
| BESTELLUNG | Kunden-Nr.: _____ Bestell-Nr.: _____ | |
| | Kunden-Name: _____ | |
| | Versand-Anschrift: _____ | |
| | Ort/Datum: _____ | Stempel und Unterschrift _____ |
| | | |

9. Allgemeines Zubehör

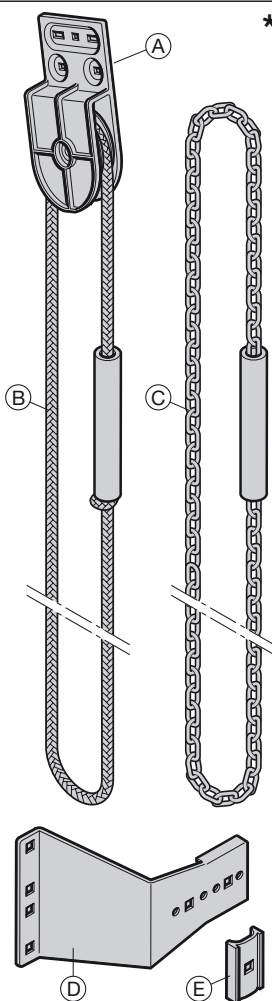
| Artikel | Beschreibung | Produktionszeitraum | Art.-Nr. | Menge | € |
|-----------------------------------------------------------------------------------|-----------------------------------------------------------------------------------------------------------------------------------------------------------------------------------------|--------------------------------------------------------------|------------------------------------------|-------------------------------------------|------------------------------|
|  | * Handzug komplett mit Handseil (Beschlagsart N, H) mit Handseil (Beschlagsart V, VU) mit Rundstahlkette (Beschlagsart N, H) mit Rundstahlkette (Beschlagsart V, VU) | 09.07.2001 – 09.07.2001 – 09.07.2001 – 09.07.2001 – | 3044775 3044460 3045172 3045171 | Stück _____ _____ _____ _____ | /St. /St. /St. /St. |
| | (A) Handzuggehäuse Flachkopfschraube M8 x 22 Sechskantmutter M8 mit Hohlflansch | 09.07.2001 – | 3024474 3035719 3018270 | _____ _____ _____ | /St. /St. /St. |
| | (B) Handseil Ø 12 mm Länge _____ mm | 09.07.2001 – | 3045659 | _____ | /m |
| | (C) Rundstahlkette A5 – DIN 766 Länge _____ mm | 09.07.2001 – | 3045668 | _____ | /m |
| | (D) Haltewinkel N, H, V, VU verzinkt Edelstahl | 09.07.2001 – 01.10.2007 – | 3043232 3074727 | _____ _____ | /St. /St. |
| | (E) Klammer für Handseil Flachrundschraube M6 x 25 Sechskantmutter M6 | 09.07.2001 – | 3024814 3024954 3001660 | _____ _____ _____ | /St. /St. /St. |

+⁰ Kein Mehrpreis

+³ Mehrpreise für Blenden in Color und RAL nach Wahl, siehe Seite 135 / Artikelnummer des Farbtons angeben.

+⁴ Mehrpreis für Farbe der Füllung, siehe Seite 135

F = pro Feld

■ Grau unterlegte Positionen werden frachtfrei zum Händlerlager des Bestellers geliefert.

Hinweis: Bei Schrauben, Muttern etc. sind die Mindestbestellmengen in Klammern zu beachten!

9. Allgemeines Zubehör

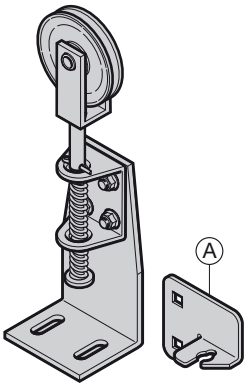
| Artikel | Beschreibung | Produktionszeitraum | Art.-Nr. | Menge | € |
|-----------------------------------------------------------------------------------|------------------------------------------------------|---------------------|----------|-------|------|
|  | Kettenspanner für Rundstahlkette HKZ komplett | | | Stück | |
| | links | 01.03.2003 – | 3059683 | _____ | /St. |
| | rechts | 01.03.2003 – | 3059684 | _____ | /St. |
| | Ⓐ Kettenhalter, links | 01.03.2003 – | 3053856 | _____ | /St. |
| | Ⓐ Kettenhalter, rechts | 01.03.2003 – | 3053857 | _____ | /St. |

+⁰ Kein Mehrpreis

+³ Mehrpreise für Blenden in Color und RAL nach Wahl, siehe Seite 135/ Artikelnummer des Farbtons angeben.

+⁴ Mehrpreis für Farbe der Füllung, siehe Seite 135

F = pro Feld

■ Grau unterlegte Positionen werden frachtfrei zum Händlerlager des Bestellers geliefert.

Hinweis: Bei Schrauben, Muttern etc. sind die Mindestbestellmengen in Klammern zu beachten!

| | | | | |
|-------------------|--------------------------------------------|--|-------------------------------------------------------|----------------|
| BESTELLUNG | Kunden-Nr.: _____ Bestell-Nr./Komm.: _____ | | *Angaben unbedingt vom Typenschild übernehmen! | |
| | | | Auftrags-Nr.: _____ | Tor-Nr.: _____ |
| | Kunden-Name: _____ | | Produkt.-Nr.: _____ | Typ: _____ |
| | Versand-Anschrift: _____ | | Baujahr: _____ | |
| | Ort/Datum: _____ | | Stempel und Unterschrift _____ | |

9. Allgemeines Zubehör

| Artikel | Beschreibung | Produktionszeitraum | Art.-Nr. | Menge | € |
|---------|---------------------------------------------------|---------------------|----------|-------|------|
| | * Handkettenzug kpl., Rundstahlkette | | | Stück | |
| | Feld 1 | 09.07.2001 – | 3056043 | _____ | /St. |
| | Feld 2 | 09.07.2001 – | 3056044 | _____ | /St. |
| | Feld 3 | 09.07.2001 – | 3056045 | _____ | /St. |
| | (A) Handkettenzuggehäuse | 09.07.2001 – | 3023117 | _____ | /St. |
| | (B) Kettenradmitnehmer | 09.07.2001 – | 3044854 | _____ | /St. |
| | (C) Kettenrad 15 Zähne | 09.07.2001 – | 3054773 | _____ | /St. |
| | (C) Kettenrad 24 Zähne | 09.07.2001 – | 3055160 | _____ | /St. |
| | (C) Kettenrad 42 Zähne | 09.07.2001 – | 3011291 | _____ | /St. |
| | Flachrundschraube M6 x 16 | | 3001431 | _____ | /St. |
| | Sechskantmutter M6 | | 3001660 | _____ | /St. |
| | (D) Steckglied | 14.03.2008 – | 3076617 | _____ | /St. |
| | (E) Rundstahlkette A5 – DIN 766 Länge _____ mm | 09.07.2001 – | 3045668 | _____ | /m |
| | (F) Verbindungsglied für Rundstahlkette A5 | 09.07.2001 – | 3086144 | _____ | /St. |
| | (G) Rollenkette 597 mm | 09.07.2001 – | 3076881 | _____ | /St. |
| | 749 mm | 09.07.2001 – | 3076882 | _____ | /St. |
| | 876 mm | 09.07.2001 – | 3073344 | _____ | /St. |
| | 952 mm | 03.07.2009 – | 3086228 | _____ | /St. |
| | 1003 mm | 09.07.2001 – | 3076884 | _____ | /St. |
| | 1029 mm | 09.07.2001 – | 3076885 | _____ | /St. |
| | 1054 mm | 09.07.2001 – | 3076886 | _____ | /St. |
| | 1130 mm | 09.07.2001 – | 3076887 | _____ | /St. |
| | 1156 mm | 09.07.2001 – | 3076888 | _____ | /St. |
| | 1181 mm | 09.07.2001 – | 3076889 | _____ | /St. |
| | 1232 mm | 09.07.2001 – | 3076890 | _____ | /St. |
| 1334 mm | 09.07.2001 – | 3076891 | _____ | /St. | |
| 1410 mm | 09.07.2001 – | 3076892 | _____ | /St. | |
| 1461 mm | 09.07.2001 – | 3076893 | _____ | /St. | |
| 1613 mm | 09.07.2001 – | 3076894 | _____ | /St. | |
| 1791 mm | 09.07.2001 – | 3076895 | _____ | /St. | |

+⁰ Kein Mehrpreis

+³ Mehrpreise für Blenden in Color und RAL nach Wahl, siehe Seite 135 / Artikelnummer des Farbtons angeben.

+⁴ Mehrpreis für Farbe der Füllung, siehe Seite 135

F = pro Feld

Grau unterlegte Positionen werden frachtfrei zum Händlerlager des Bestellers geliefert.

Hinweis: Bei Schrauben, Muttern etc. sind die Mindestbestellmengen in Klammern zu beachten!

9. Allgemeines Zubehör

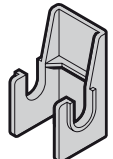
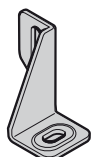
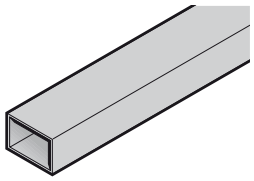
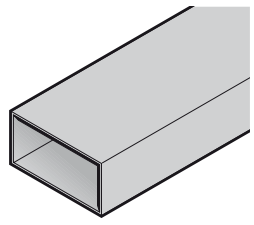
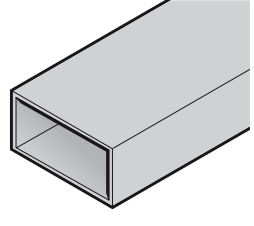
| Artikel | Beschreibung | Produktionszeitraum | Art.-Nr. | Menge | € |
|-------------------------------------------------------------------------------------|--------------------------------------------------------------------------------------------|---------------------|--------------------|-------------------------|------------|
|  | Zugstange Länge _____ mm | 09.07.2001 – | 3021246 | Stück _____ | /m |
|  | Halter für Zugstange | 09.07.2001 – | 3005321 | Stück _____ | /St. |
|  | Anschraubanker-Set (10 rechts, 10 links) | 01.07.2001 – | 3043776 | Stück _____ | /St. |
|  | Rohr 40 x 60 x 2 mm, feuerverzinkt Länge _____ mm unbearbeitet, 6980 mm lang | | 3046488 3088560 | Stück _____ _____ | /m /St. |
|  | Rohr 120 x 60 x 2 mm, feuerverzinkt Länge _____ mm unbearbeitet, 6980 mm lang | | 3046490 3082307 | Stück _____ _____ | /m /St. |
|  | Rohr 120 x 60 x 3 mm, feuerverzinkt Länge _____ mm unbearbeitet, 8000 mm lang | | 3042358 3082388 | Stück _____ _____ | /m /St. |

+⁰ Kein Mehrpreis

+³ Mehrpreise für Blenden in Color und RAL nach Wahl, siehe Seite 135/ Artikelnummer des Farbtons angeben.

+⁴ Mehrpreis für Farbe der Füllung, siehe Seite 135

F = pro Feld

■ Grau unterlegte Positionen werden frachtfrei zum Händlerlager des Bestellers geliefert.

Hinweis: Bei Schrauben, Muttern etc. sind die Mindestbestellmengen in Klammern zu beachten!

| | | | | |
|-------------------|--------------------------|--------------------------|-------------------------------------------------------|----------------|
| BESTELLUNG | Kunden-Nr.: _____ | Bestell-Nr./Komm.: _____ | *Angaben unbedingt vom Typenschild übernehmen! | |
| | | | Auftrags-Nr.: _____ | Tor-Nr.: _____ |
| | Kunden-Name: _____ | | Produkt.-Nr.: _____ | Typ: _____ |
| | Versand-Anschrift: _____ | | Baujahr: _____ | |
| | Ort/Datum: _____ | | Stempel und Unterschrift _____ | |

9. Allgemeines Zubehör

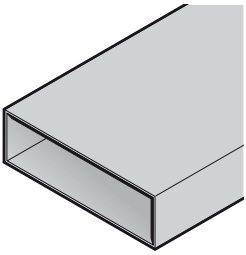
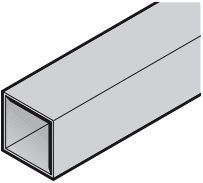
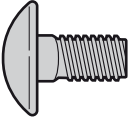
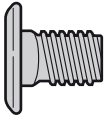
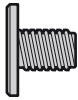
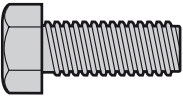
| Artikel | Beschreibung | Produktionszeitraum | Art.-Nr. | Menge | € |
|-------------------------------------------------------------------------------------|--------------------------------------------------------------------------------------------------|---------------------|----------|-------|------------|
|  | Rohr 200 x 60 x 2,5 mm, feuerverzinkt Länge _____ mm unbearbeitet, 6980 mm lang | | 3046681 | Stück | /m /St. |
| | | | 3081993 | _____ | |
|  | Rohr 60 x 60 x 2 mm, feuerverzinkt Länge _____ mm unbearbeitet, 7500 mm lang | | 3042021 | Stück | /m /St. |
| | | | 3089908 | _____ | |
|  | Flachrundschraube (20 St.) | | | Stück | |
| | M6 x 14 | | 3086084 | _____ | /St. |
| | M6 x 14, Edelstahl | | 3073210 | _____ | /St. |
| | M6 x 16 | | 3001431 | _____ | /St. |
| | M6 x 19,5 | | 3001440 | _____ | /St. |
| | M6 x 25 | | 3024954 | _____ | /St. |
| | M8 x 16 | | 3006980 | _____ | /St. |
| | M8 x 22 | | 3035719 | _____ | /St. |
| M8 x 25 | 3043236 | _____ | /St. | | |
| M10 x 20 | 3043210 | _____ | /St. | | |
|  | Flachkopfschraube (50 St.) | | | Stück | |
| | M8 x 13 | | 3043106 | _____ | /St. |
| M8 x 16 | 3043208 | _____ | /St. | | |
|  | Flachkopfschraube Torx (20 St.) M5 x 10, verzinkt | | 3064280 | Stück | /St. |
|  | Sechskantschraube (20 St.) | | | Stück | |
| | M8 x 20 | | 3001512 | _____ | /St. |
| | M8 x 25 | | 3016153 | _____ | /St. |
| | M8 x 30 | | 3001520 | _____ | /St. |
| | M8 x 75 | | 3030539 | _____ | /St. |
| | M10 x 20 | | 3001555 | _____ | /St. |
| M10 x 20 mit Ringschneide | 3011224 | _____ | /St. | | |

+⁰ Kein Mehrpreis

+³ Mehrpreise für Blenden in Color und RAL nach Wahl, siehe Seite 135 / Artikelnummer des Farbtons angeben.



+⁴ Mehrpreis für Farbe der Füllung, siehe Seite 135

F = pro Feld

■ Grau unterlegte Positionen werden frachtfrei zum Händlerlager des Bestellers geliefert.

Hinweis: Bei Schrauben, Muttern etc. sind die Mindestbestellmengen in Klammern zu beachten!

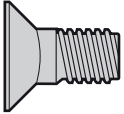
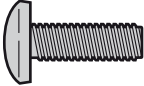
9. Allgemeines Zubehör

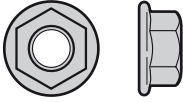
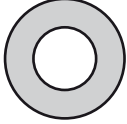
| Artikel | Beschreibung | Produktionszeitraum | Art.-Nr. | Menge | € |
|-------------------------------------------------------------------------------------|--------------------------------------------------|---------------------|----------|-------|------|
|  | Senkschraube (20 St.) | | | Stück | |
| | M5 × 12, mit Kreuzschlitz | | 3043274 | _____ | /St. |
| | M5 × 45, mit Kreuzschlitz | | 3044983 | _____ | /St. |
| | M8 × 17, mit Vierkantansatz | | 3001717 | _____ | /St. |
|  | Linsenkopfschraube (10 St.) | | | Stück | |
| | 3 × 18 mit Kreuzschlitz | | 3063037 | _____ | /St. |
| | 4 × 12 mit Torx, Edelstahl | | 3064279 | _____ | /St. |
| | M8 × 8) | | 3041602 | _____ | /St. |
| | M8 × 25 | | 3041446 | _____ | /St. |
| | M8 × 40 | | 3041409 | _____ | /St. |
| | M8 × 45 | | 3055036 | _____ | /St. |
| | M8 × 50 | | 3045689 | _____ | /St. |
| M8 × 65 | | 3041408 | _____ | /St. | |
|  | Splint (10 St.) | | | Stück | |
| | 4 × 18, verzinkt | | 3024784 | _____ | /St. |
| | 4 × 18, Edelstahl | | 3090233 | _____ | /St. |
| | 4 × 28, verzinkt | | 3001865 | _____ | /St. |
| 4 × 28, Edelstahl | | 3090263 | _____ | /St. | |
|  | Sechskantmutter | | | Stück | |
| | M6 mit Sperrzahn und Flansch (20 St.) | | 3001660 | _____ | /St. |
| | M6 mit Flansch, Edelstahl (10 St.) | | 3054418 | _____ | /St. |
| | M8 mit Hohlflansch (50 St.) | | 3018270 | _____ | /St. |
| | M10 mit Unterkopfverzahnung und Flansch (10 St.) | | 3054148 | _____ | /St. |
| M12 mit Sicherungslack und Flansch (10 St.) | | 3042379 | _____ | /St. | |
|  | Scheibe (20 St.) | | | Stück | |
| | 3.7 | | 3039924 | _____ | /St. |
| | A 10.5 | | 3001784 | _____ | /St. |
| | B 6.4 | | 3014770 | _____ | /St. |
| | 9 × 20 × 2 | | 3001849 | _____ | /St. |
| | 11 | | 3001792 | _____ | /St. |
| 14 × 1.5 | | 3040071 | _____ | /St. | |

+⁰ Kein Mehrpreis

+³ Mehrpreise für Blenden in Color und RAL nach Wahl, siehe Seite 135/ Artikelnummer des Farbtons angeben.







+⁴ Mehrpreis für Farbe der Füllung, siehe Seite 135

F = pro Feld

■ Grau unterlegte Positionen werden frachtfrei zum Händlerlager des Bestellers geliefert.

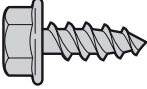
Hinweis: Bei Schrauben, Muttern etc. sind die Mindestbestimmungen in Klammern zu beachten!

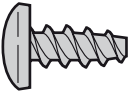
9. Allgemeines Zubehör

| Artikel | Beschreibung | Produktionszeitraum | Art.-Nr. | Menge | € |
|-------------------------------------------------------------------------------------|-----------------------------------------------------------------------------------------|---------------------|----------|----------------|------|
|  | Steckscheibe STS 12 (20 St.) | | 3063457 | Stück _____ | /St. |
|  | Gewindestift (20 St.) mit Innensechskant M12 x 16 | | 3038890 | Stück _____ | /St. |
|  | Blechschaube (20 St.) 4.2 x 14 BZ mit Kombischlitz und angepreßter Scheibe | | 3045701 | Stück _____ | /St. |
|  | Sechskant-Blechschaube (50 St.) | | | Stück | |
| | A 6.5 x 16, dacromet + L | | 3044127 | _____ | /St. |
| | A 6.5 x 16, dacromet 500 | | 3040982 | _____ | /St. |
| | A 6.5 x 20, dacromet + L | | 3044126 | _____ | /St. |
| | A 6.5 x 20, dacromet | | 3042487 | _____ | /St. |
| | B 6.3 x 16, dacromet | | 3021742 | _____ | /St. |
| | B 8 x 22 | | 3037010 | _____ | /St. |
| A 6.5 x 25, dacromet | | 3047034 | _____ | /St. | |
| A 6.5 x 75, dacromet | | 3062892 | _____ | /St. | |
|  | Senk-Blechschaube (20 St.) | | | Stück | |
| | B 6.3 x 19 Edelstahl | | 3044675 | _____ | /St. |
| | B 6.3 x 19 | | 3036723 | _____ | /St. |
|  | Linsensenk-Blechschaube (20 St.) | | | Stück | |
| | B 2.9 x 9.5 | | 3014673 | _____ | /St. |
| | B 4.2 x 19 | | 3017320 | _____ | /St. |
| | B 4.2 x 50 | | 3041064 | _____ | /St. |
|  | Blechschaube (20 St.) 4,2 x 13, mit Linsenkopf und Torx Edelstahl | | 3065933 | Stück _____ | /St. |
|  | Sechskant-Holzschraube (20 St.) 10 x 70 | | 3047356 | Stück _____ | /St. |

+⁰ Kein Mehrpreis

+³ Mehrpreise für Blenden in Color und RAL nach Wahl, siehe Seite 135 / Artikelnummer des Farbtons angeben.



+⁴ Mehrpreis für Farbe der Füllung, siehe Seite 135

F = pro Feld

 Grau unterlegte Positionen werden frachtfrei zum Händlerlager des Bestellers geliefert.

Hinweis: Bei Schrauben, Muttern etc. sind die Mindestbestellmengen in Klammern zu beachten!

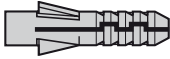
9. Allgemeines Zubehör

| Artikel | Beschreibung | Produktionszeitraum | Art.-Nr. | Menge | € |
|-----------------------------------------------------------------------------------|----------------------------------------------------|---------------------|----------|----------------|------|
|  | Bohrschraube (50 St.) 5,5 × 25 K | 03.07.2009 – | 3085579 | Stück _____ | /St. |
|  | Kunststoffdübel 12 (20 St.) | | 3001946 | Stück _____ | /St. |
|  | Set: 4 Rahmendübel für Nebentür 10 × 112 | 09.07.2001 – | 3088694 | Stück _____ | /St. |

+⁰ Kein Mehrpreis

+³ Mehrpreise für Blenden in Color und RAL nach Wahl, siehe Seite 135/ Artikelnummer des Farbtons angeben.

+⁴ Mehrpreis für Farbe der Füllung, siehe Seite 135

F = pro Feld

 Grau unterlegte Positionen werden frachtfrei zum Händlerlager des Bestellers geliefert.

Hinweis: Bei Schrauben, Muttern etc. sind die Mindestbestellmengen in Klammern zu beachten!

Hörmann: Qualität ohne Kompromisse



Hörmann KG Amshausen, Deutschland



Hörmann KG Antriebstechnik, Deutschland



Hörmann KG Brandis, Deutschland



Hörmann KG Brockhagen, Deutschland



Hörmann KG Dissen, Deutschland



Hörmann KG Eckelhausen, Deutschland



Hörmann KG Freisen, Deutschland



Hörmann KG Ichtershausen, Deutschland



Hörmann KG Werne, Deutschland



Hörmann Genk NV, Belgien



Hörmann Alkmaar B.V., Niederlande



Hörmann Legnica Sp. z.o.o., Polen



Hörmann Beijing, China



Hörmann Tianjin, China



Hörmann LLC, Montgomery IL, USA



Hörmann Flexon, Leetsdale PA, USA

Als einziger Hersteller auf dem internationalen Markt bietet die Hörmann Gruppe alle wichtigen Bauelemente aus einer Hand. Sie werden in hochspezialisierten Werken nach dem neuesten Stand der Technik gefertigt. Durch das flächendeckende Vertriebs- und Servicenetz in Europa und die Präsenz in Amerika und China ist Hörmann Ihr starker, internationaler Partner für hochwertige Bauelemente. In einer Qualität ohne Kompromisse.

GARAGENTORE
ANTRIEBE
INDUSTRIETORE
VERLADETECHNIK
TÜREN
ZARGEN

